

令和 7 年度 関東高等学校バレーボール大会 神奈川県予選会  
北相地区予選会

【 男子 】

1日目 : 4月27日(日)

会場 : 県立相模原弥栄高等学校体育館

会場 : 向上高等学校体育館

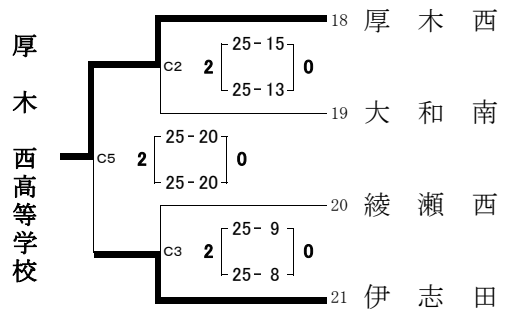
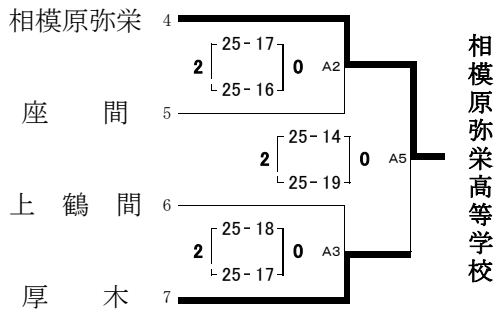
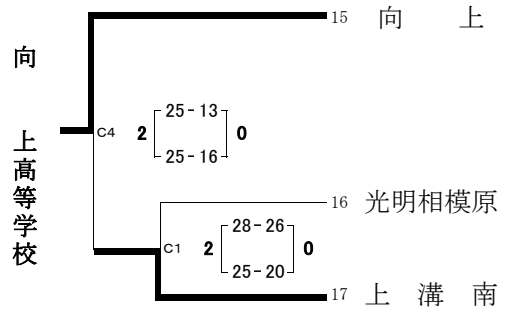
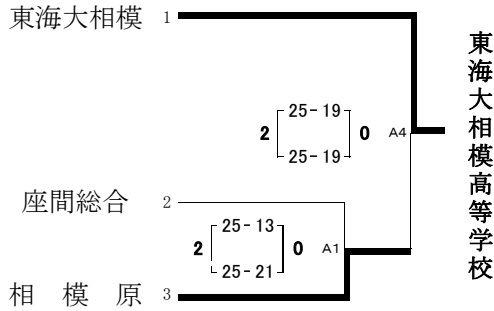

会場 : 県立相模原弥栄高等学校体育館

会場 : 向上高等学校体育館

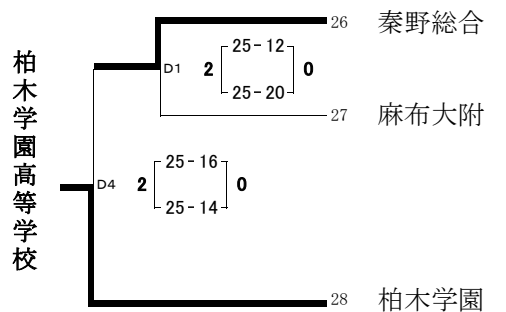
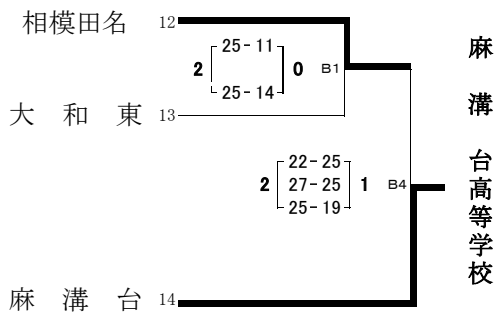
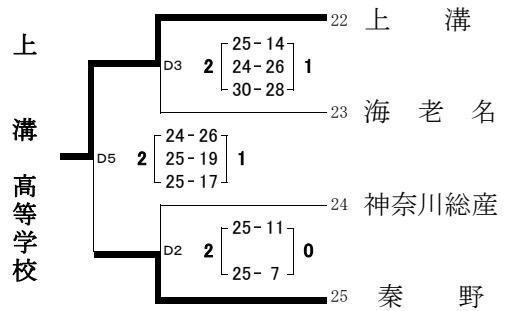
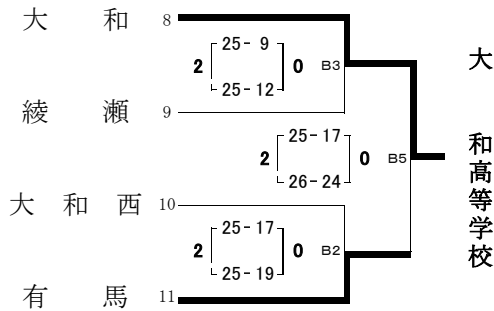

代表決定リーグ戦

1日目 代表決定リーグ戦

A 4敗者 《 A 6 》 A 5敗者

相 模 原 0  $\begin{matrix} 12-25 \\ 16-25 \end{matrix}$  2 厚 木

B 5敗者 《 B 6 》 B 4敗者

有 馬 2  $\begin{matrix} 26-24 \\ 25-16 \end{matrix}$  0 相模田名

1日目 代表決定リーグ戦

C 4敗者 《 C 6 》 C 5敗者

上 溝 南 0  $\begin{matrix} 15-25 \\ 16-25 \end{matrix}$  2 伊 志 田

D 5敗者 《 D 6 》 D 4敗者

秦 野 0  $\begin{matrix} 22-25 \\ 19-25 \end{matrix}$  2 秦野総合

2日目 : 4月29日(火) 会場 : 県立上溝高等学校体育館

	A コート (Aリーグ)			B コート (Bリーグ)			
第1試合	厚 木	V S	相模田名	伊 志 田	V S	秦 野	第1試合
第2試合	有 馬	V S	相 模 原	秦野総合	V S	上 溝 南	第2試合
第3試合	厚 木	V S	有 馬	伊 志 田	V S	秦野総合	第3試合
第4試合	相 模 原	V S	相模田名	上 溝 南	V S	秦 野	第4試合

令和7年度 関東高等学校バレーボール大会 神奈川県予選会  
北相地区予選会

1日目：4月27日(日)

【女子】

会場：県立相原高等学校体育館

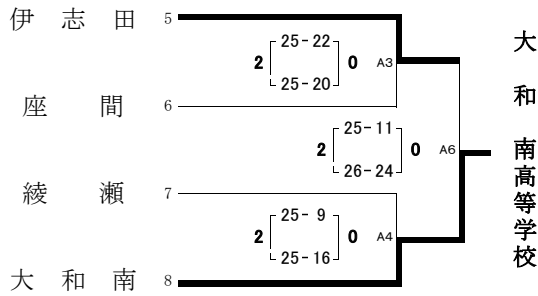
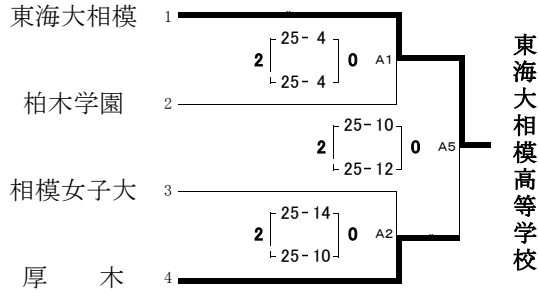

会場：県立相原高等学校体育館

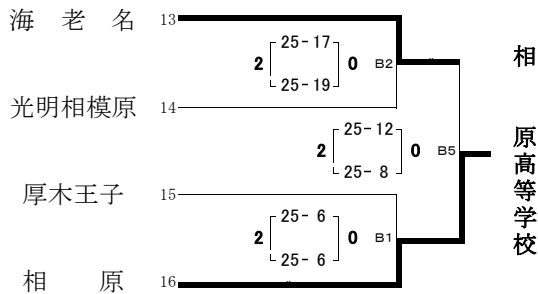
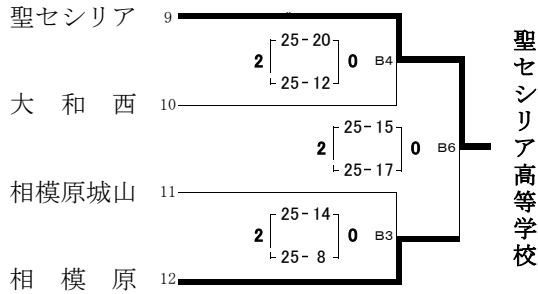

会場：県立伊勢原高等学校体育館

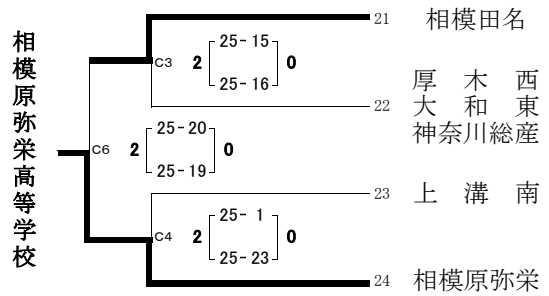
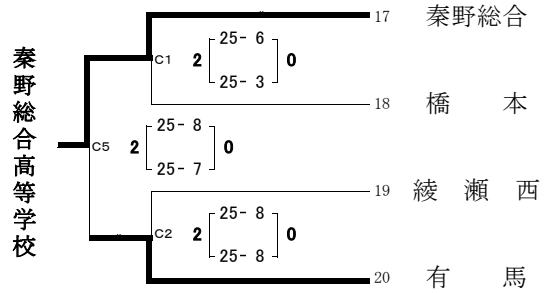

会場：県立伊勢原高等学校体育館

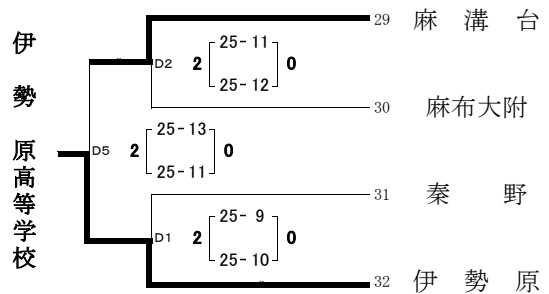
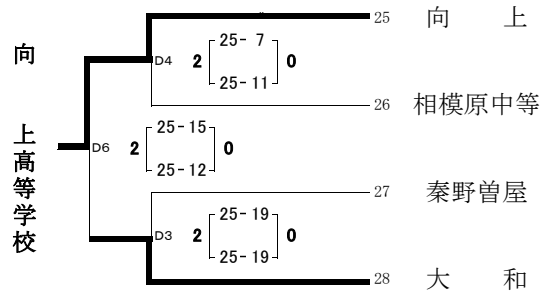

代表決定リーグ戦

1日目 代表決定リーグ戦

A 5敗者	《 A 7 》	A 6敗者
厚木	1	伊志田
	$\begin{matrix} 25-14 \\ 17-25 \\ 18-25 \end{matrix}$	2

B 6敗者	《 B 7 》	B 5敗者
相模原	0	海老名
	$\begin{matrix} 17-25 \\ 21-25 \end{matrix}$	2

1日目 代表決定リーグ戦

C 5敗者	《 C 7 》	C 6敗者
有馬	0	相模田名
	$\begin{matrix} 17-25 \\ 17-25 \end{matrix}$	2

D 6敗者	《 D 7 》	D 5敗者
大和	2	麻溝台
	$\begin{matrix} 11-25 \\ 26-24 \\ 25-21 \end{matrix}$	1

2日目：4月29日(火)

会場：県立大和東高等学校体育館

	Aコート (Aリーグ)		Bコート (Bリーグ)				
第1試合	伊志田	VS	相模原	相模田名	VS	麻溝台	第1試合
第2試合	海老名	VS	厚木	大和	VS	有馬	第2試合
第3試合	伊志田	VS	海老名	相模田名	VS	大和	第3試合
第4試合	厚木	VS	相模原	有馬	VS	麻溝台	第4試合

令和7年度 関東高等学校バレーボール大会 神奈川県予選会

北相地区予選会

2日目：4月29日(火)

【男子代表決定リーグ戦】

会場：県立上溝高等学校体育館

※1・2位が決定した時点で以後の試合は行わない。

A リーグ	厚木	有馬	相模原	相模田名	勝	セット率	得失点
厚木		[ ]	2 $\begin{bmatrix} 25-12 \\ 25-16 \end{bmatrix}$ 0	2 $\begin{bmatrix} 25-15 \\ 25-18 \end{bmatrix}$ 0	2-0	MAX	39
有馬	[ ]		2 $\begin{bmatrix} 16-25 \\ 25-19 \\ 25-21 \end{bmatrix}$ 1	2 $\begin{bmatrix} 26-24 \\ 25-16 \end{bmatrix}$ 0	2-0	4.0	12
相模原	0 $\begin{bmatrix} 12-25 \\ 16-25 \end{bmatrix}$ 2	1 $\begin{bmatrix} 25-16 \\ 19-25 \\ 21-25 \end{bmatrix}$ 2		[ ]	0-2	0.3	-23
相模田名	0 $\begin{bmatrix} 15-25 \\ 18-25 \end{bmatrix}$ 2	0 $\begin{bmatrix} 24-26 \\ 16-25 \end{bmatrix}$ 2	[ ]		0-2	0.0	-28

試合	A コー ト
A 6	相模原 0 - 2 厚木
B 6	有馬 2 - 0 相模田名
1	厚木 2 - 0 相模田名
2	有馬 2 - 1 相模原
3	厚木 - 有馬
4	相模原 - 相模田名

厚木

有馬

※1・2位が決定した時点で以後の試合は行わない。

B リーグ	上溝南	秦野	伊志田	秦野総合	勝	セット率	得失点
上溝南		[ ]	0 $\begin{bmatrix} 15-25 \\ 16-25 \end{bmatrix}$ 2	0 $\begin{bmatrix} 11-25 \\ 15-25 \end{bmatrix}$ 2	0-2	0.0	-43
秦野	[ ]		0 $\begin{bmatrix} 18-25 \\ 17-25 \end{bmatrix}$ 2	0 $\begin{bmatrix} 22-25 \\ 19-25 \end{bmatrix}$ 2	0-2	0.0	-24
伊志田	2 $\begin{bmatrix} 25-15 \\ 25-16 \end{bmatrix}$ 0	2 $\begin{bmatrix} 25-18 \\ 25-17 \end{bmatrix}$ 0		[ ]	2-0	MAX	34
秦野総合	2 $\begin{bmatrix} 25-11 \\ 25-15 \end{bmatrix}$ 0	2 $\begin{bmatrix} 25-22 \\ 25-19 \end{bmatrix}$ 0	[ ]		2-0	MAX	33

試合	B コー ト
C 6	上溝南 0 - 2 伊志田
D 6	秦野 0 - 2 秦野総合
1	伊志田 2 - 0 秦野
2	秦野総合 2 - 0 上溝南
3	伊志田 - 秦野総合
4	上溝南 - 秦野

伊志田

秦野総合

《結果》

東海大相模・柏木学園・向上・麻溝台・大和・厚木西・上溝・相模原弥栄

厚木・伊志田・有馬・秦野総合

以上12校が県大会出場

令和7年度 関東高等学校バレーボール大会 神奈川県予選会

北相地区予選会

2日目：4月29日(火)

【女子代表決定リーグ戦】

会場：県立大和東高等学校体育館

※1・2位が決定した時点で以後の試合は行わない。

A リーグ	伊志田	厚木	海老名	相模原	勝	セット率	得失点
伊志田		2 $\begin{bmatrix} 25-11 \\ 26-24 \end{bmatrix}$ 0	$\begin{bmatrix} \quad \end{bmatrix}$	2 $\begin{bmatrix} 25-18 \\ 25-21 \end{bmatrix}$ 0	2-0	MAX	27
厚木	0 $\begin{bmatrix} 11-25 \\ 24-26 \end{bmatrix}$ 2		1 $\begin{bmatrix} 25-27 \\ 25-17 \\ 23-25 \end{bmatrix}$ 2	$\begin{bmatrix} \quad \end{bmatrix}$	0-2	0.3	-12
海老名	$\begin{bmatrix} \quad \end{bmatrix}$	2 $\begin{bmatrix} 27-25 \\ 17-25 \\ 25-23 \end{bmatrix}$ 1		2 $\begin{bmatrix} 25-17 \\ 25-21 \end{bmatrix}$ 0	2-0	4.0	8
相模原	0 $\begin{bmatrix} 18-25 \\ 21-25 \end{bmatrix}$ 2	$\begin{bmatrix} \quad \end{bmatrix}$	0 $\begin{bmatrix} 17-25 \\ 21-25 \end{bmatrix}$ 2		0-2	0.0	-23

試合	A コー ト
A7	厚木 1 - 2 伊志田
B7	相模原 0 - 2 海老名
1	伊志田 2 - 0 相模原
2	海老名 2 - 1 厚木
3	伊志田 - 海老名
4	厚木 - 相模原

伊志田

海老名

※1・2位が決定した時点で以後の試合は行わない。

B リーグ	相模田名	有馬	大和	麻溝台	勝	セット率	得失点
相模田名		2 $\begin{bmatrix} 25-17 \\ 25-17 \end{bmatrix}$ 0	2 $\begin{bmatrix} 25-11 \\ 25-15 \end{bmatrix}$ 0	2 $\begin{bmatrix} 25-15 \\ 25-19 \end{bmatrix}$ 0	3-0	MAX	56
有馬	0 $\begin{bmatrix} 17-25 \\ 17-25 \end{bmatrix}$ 2		2 $\begin{bmatrix} 25-27 \\ 25-15 \\ 25-20 \end{bmatrix}$ 1	0 $\begin{bmatrix} 14-25 \\ 25-27 \end{bmatrix}$ 2	1-2	0.4	-16
大和	0 $\begin{bmatrix} 11-25 \\ 15-25 \end{bmatrix}$ 2	1 $\begin{bmatrix} 27-25 \\ 15-25 \\ 20-25 \end{bmatrix}$ 2		2 $\begin{bmatrix} 11-25 \\ 26-24 \\ 25-21 \end{bmatrix}$ 1	1-2	0.6	-45
麻溝台	0 $\begin{bmatrix} 15-25 \\ 19-25 \end{bmatrix}$ 2	2 $\begin{bmatrix} 25-14 \\ 27-25 \end{bmatrix}$ 0	1 $\begin{bmatrix} 25-11 \\ 24-26 \\ 21-25 \end{bmatrix}$ 2		1-2	0.8	5

試合	B コー ト
C7	有馬 0 - 2 相模田名
D7	大和 2 - 1 麻溝台
1	相模田名 2 - 0 麻溝台
2	大和 1 - 2 有馬
3	相模田名 2 - 0 大和
4	有馬 0 - 2 麻溝台

相模田名

麻溝台

《結果》

東海大相模・伊勢原・秦野総合・相原・聖セシリア・相模原弥栄・向上・大和南

伊志田・相模田名・海老名 麻溝台

以上12校が県大会出場

# 令和7年度 北相地区バレーボール秋季大会

1日目：9月21日(日) 2日目：9月23日(火)

## 【男子】

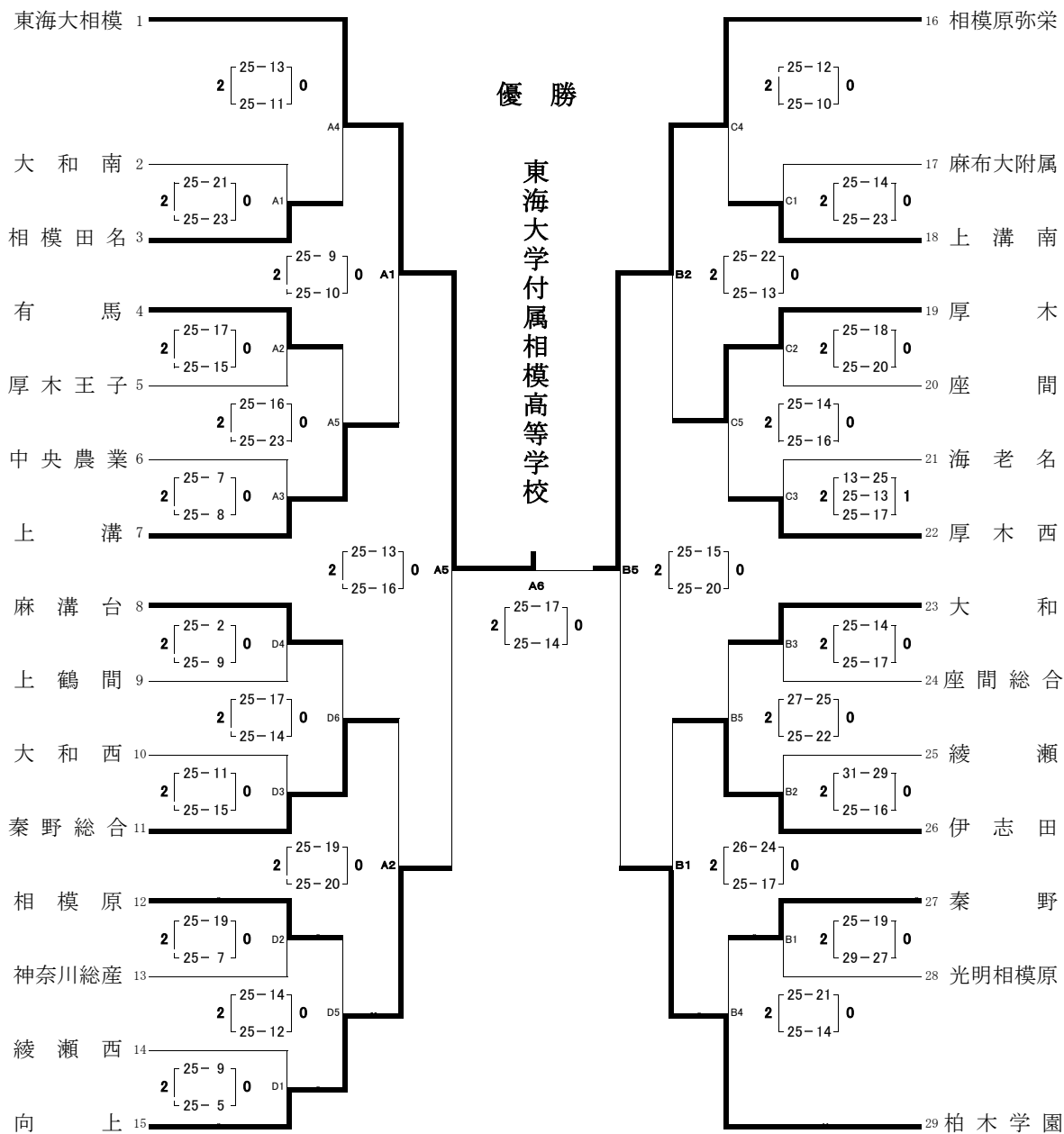

### 9位(ベスト12)決定戦

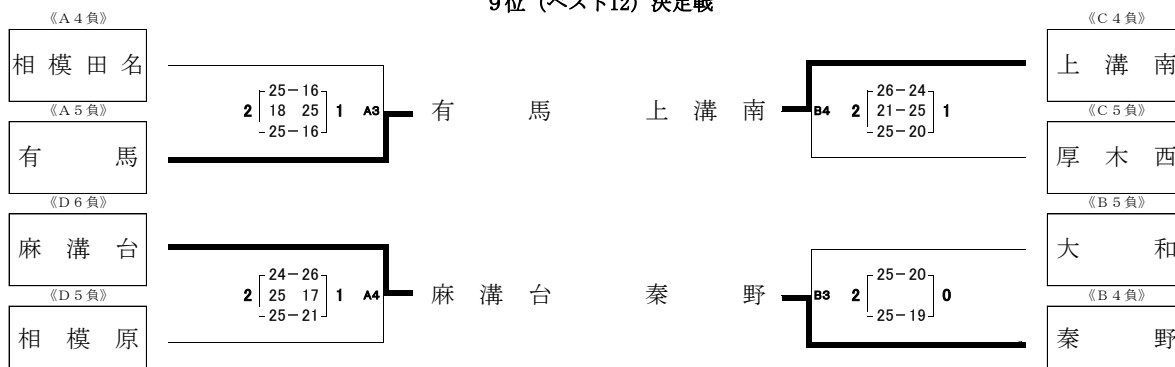

優勝	準優勝	第3位	
東海大相模	相模原弥栄	向上	柏木学園

第5位				第9位			
上溝	伊志田	厚木	秦野総合	有馬	秦野	上溝南	麻溝台

# 令和7年度 北相地区バレーボール秋季大会

1日目：9月21日(日) 2日目：9月23日(火)

## 【女子】

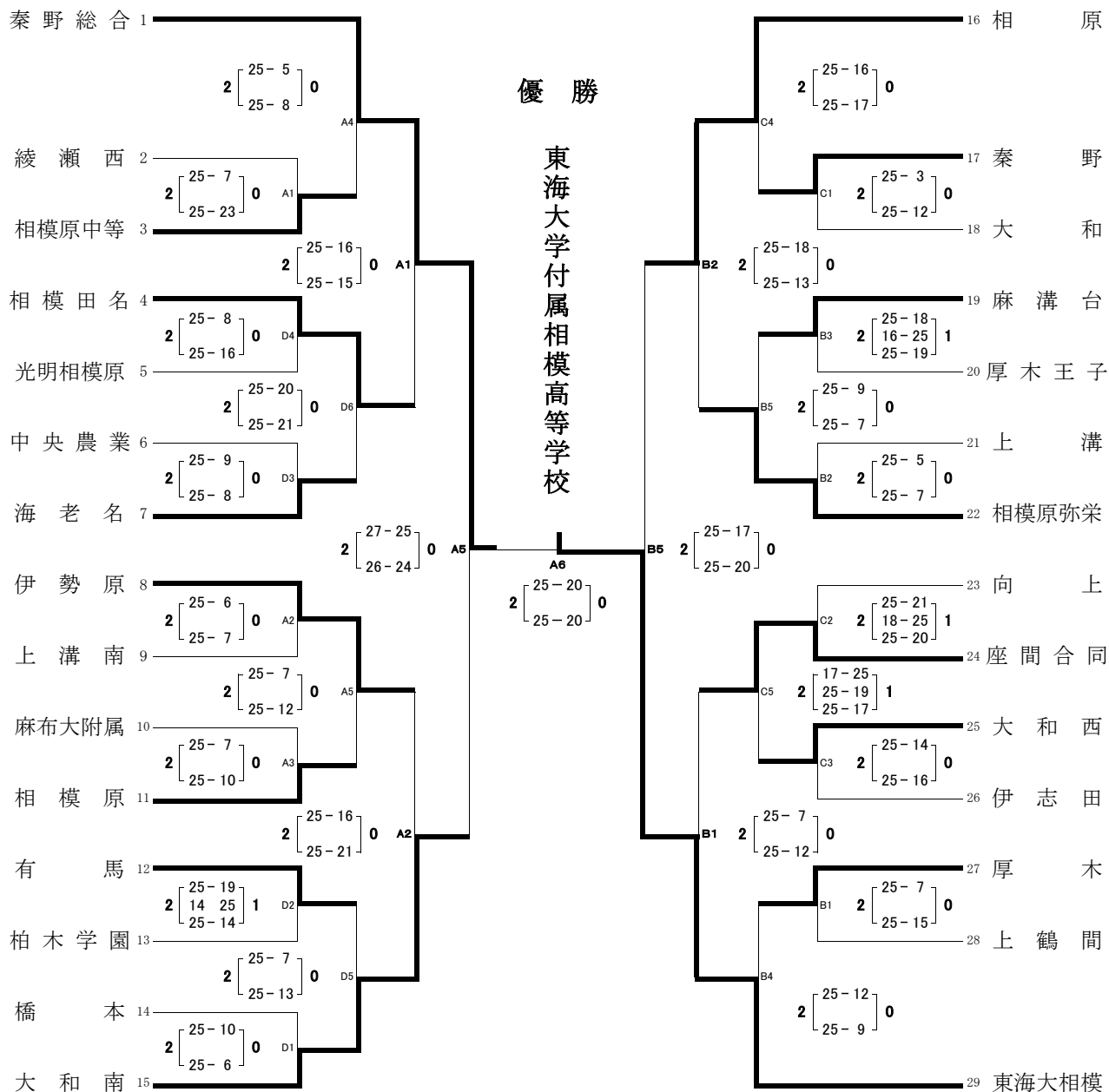

### 9位 (ベスト12) 決定戦

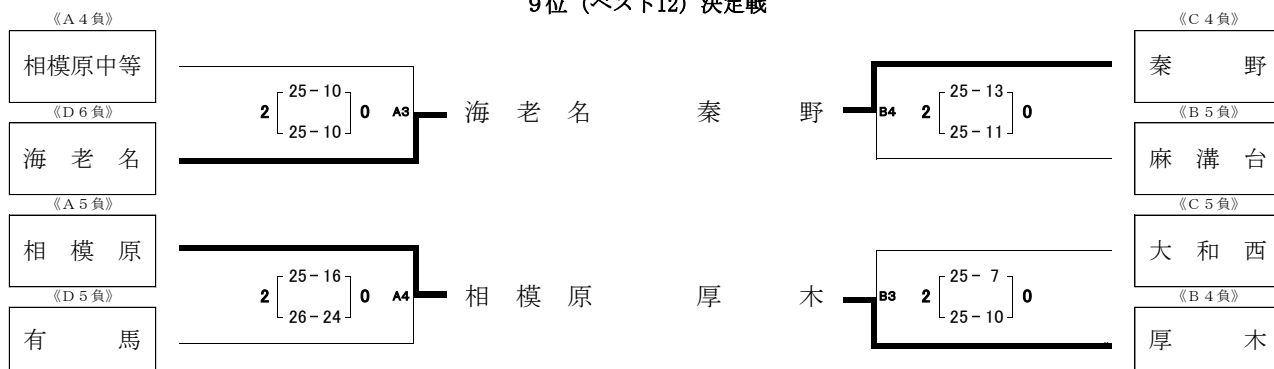

優勝	準優勝	第3位	
東海大相模	秦野総合	大和南	相原

第5位				第9位			
相模田名	座間合同	相模原弥栄	伊勢原	海老名	厚木	秦野	相模原

座間合同：座間、大和東、厚木北、厚木西、相模女子大、秦野曾屋

# 令和7年度 北相地区高等学校バレーボール冬季大会

1 日 目

【 男 子 】

日時 1 1 月 2 3 日 (日)

会場 県立相模原弥栄高等学校体育館

A ブロック	東海大相模	座 間	神奈川総産	勝-負	セット率	得失点	順位
東海大相模		2 $\begin{matrix} 25-11 \\ 25-16 \end{matrix}$	0 2 $\begin{matrix} 25-9 \\ 25-7 \end{matrix}$	2-0	10.0	57	<b>1</b>
座 間	0 $\begin{matrix} 11-25 \\ 16-25 \end{matrix}$	2	2 $\begin{matrix} 25-12 \\ 25-16 \end{matrix}$	0 1-1	5.0	-1	<b>2</b>
神奈川総産	0 $\begin{matrix} 9-25 \\ 7-25 \end{matrix}$	2 0 $\begin{matrix} 12-25 \\ 16-25 \end{matrix}$	2	0-2	0.0	-56	<b>3</b>

会場 向上高等学校体育館

F ブロック	厚 木	厚 木 西	大 和 西	勝-負	セット率	得失点	順位
厚 木		2 $\begin{matrix} 25-18 \\ 15-25 \\ 25-10 \end{matrix}$	1 2 $\begin{matrix} 25-14 \\ 25-12 \end{matrix}$	2-0	8.0	36	<b>1</b>
厚 木 西	1 $\begin{matrix} 18-25 \\ 25-15 \\ 10-25 \end{matrix}$	2	2 $\begin{matrix} 25-18 \\ 25-10 \end{matrix}$	0 1-1	6.0	10	<b>2</b>
大 和 西	0 $\begin{matrix} 14-25 \\ 12-25 \end{matrix}$	2 0 $\begin{matrix} 18-25 \\ 10-25 \end{matrix}$	2	0-2	0.0	-46	<b>3</b>

会場 県立相模原弥栄高等学校体育館

B ブロック	相模原弥栄	綾 瀬 西	綾 瀬	勝-負	セット率	得失点	順位
相模原弥栄		2 $\begin{matrix} 25-7 \\ 25-13 \end{matrix}$	0 2 $\begin{matrix} 25-3 \\ 25-7 \end{matrix}$	2-0	10.0	70	<b>1</b>
綾 瀬 西	0 $\begin{matrix} 7-25 \\ 13-25 \end{matrix}$	2	1 $\begin{matrix} 25-21 \\ 27-29 \\ 17-25 \end{matrix}$	0-2	2.0	-36	<b>3</b>
綾 瀬	0 $\begin{matrix} 3-25 \\ 7-25 \end{matrix}$	2 2 $\begin{matrix} 21-25 \\ 29-27 \\ 25-17 \end{matrix}$	1	1-1	4.0	-34	<b>2</b>

会場 県立上溝高等学校体育館

G ブロック	秦 野	伊 志 田	海 老 名	勝-負	セット率	得失点	順位
秦 野		1 $\begin{matrix} 20-25 \\ 25-20 \\ 14-25 \end{matrix}$	2 2 $\begin{matrix} 25-14 \\ 25-13 \end{matrix}$	1-1	6.0	12	<b>2</b>
伊 志 田	2 $\begin{matrix} 25-20 \\ 20-25 \\ 25-14 \end{matrix}$	1	2 $\begin{matrix} 25-11 \\ 25-22 \end{matrix}$	0 2-0	8.0	28	<b>1</b>
海 老 名	0 $\begin{matrix} 14-25 \\ 13-25 \end{matrix}$	2 0 $\begin{matrix} 11-25 \\ 22-25 \end{matrix}$	2	0-2	0.0	-40	<b>3</b>

会場 県立相模原弥栄高等学校体育館

C ブロック	柏木学園	相 模 原	大 和 南	勝-負	セット率	得失点	順位
柏木学園		2 $\begin{matrix} 25-15 \\ 25-11 \end{matrix}$	0 2 $\begin{matrix} 25-16 \\ 25-22 \end{matrix}$	2-0	10.0	36	<b>1</b>
相 模 原	0 $\begin{matrix} 15-25 \\ 11-25 \end{matrix}$	2	2 $\begin{matrix} 18-25 \\ 25-21 \\ 25-20 \end{matrix}$	1-1	4.0	-22	<b>2</b>
大 和 南	0 $\begin{matrix} 16-25 \\ 22-25 \end{matrix}$	2 1 $\begin{matrix} 25-18 \\ 21-25 \\ 20-25 \end{matrix}$	2	0-2	2.0	-14	<b>3</b>

会場 向上高等学校体育館

H ブロック	上 溝 南	座 間 総 合	秦 野 総 合	勝-負	セット率	得失点	順位
上 溝 南		2 $\begin{matrix} 28-26 \\ 25-20 \end{matrix}$	0 2 $\begin{matrix} 25-12 \\ 25-19 \end{matrix}$	2-0	10.0	26	<b>1</b>
座 間 総 合	0 $\begin{matrix} 26-28 \\ 20-25 \end{matrix}$	2	0 $\begin{matrix} 25-27 \\ 17-25 \end{matrix}$	2 0-2	0.0	-17	<b>3</b>
秦 野 総 合	0 $\begin{matrix} 12-25 \\ 19-25 \end{matrix}$	2 2 $\begin{matrix} 27-25 \\ 25-17 \end{matrix}$	0	1-1	5.0	-9	<b>2</b>

会場 向上高等学校体育館

D ブロック	大 和	光明相模原	向 上	勝-負	セット率	得失点	順位
大 和		2 $\begin{matrix} 25-13 \\ 25-11 \end{matrix}$	0 $\begin{matrix} 8-25 \\ 8-25 \end{matrix}$	2 1-1	5.0	-8	<b>2</b>
光明相模原	0 $\begin{matrix} 13-25 \\ 11-25 \end{matrix}$	2	0 $\begin{matrix} 6-25 \\ 2-25 \end{matrix}$	2 0-2	0.0	-68	<b>3</b>
向 上	2 $\begin{matrix} 25-8 \\ 25-8 \end{matrix}$	0 2 $\begin{matrix} 25-6 \\ 25-2 \end{matrix}$	0	2-0	10.0	76	<b>1</b>

会場 県立上溝高等学校体育館

I ブロック	厚 木 王 子	麻 溝 台	有 馬	勝-負	セット率	得失点	順位
厚 木 王 子		0 $\begin{matrix} 8-25 \\ 6-25 \end{matrix}$	2 0 $\begin{matrix} 20-25 \\ 22-25 \end{matrix}$	2 0-2	0.0	-44	<b>3</b>
麻 溝 台	2 $\begin{matrix} 25-8 \\ 25-6 \end{matrix}$	0	0 $\begin{matrix} 12-25 \\ 24-26 \end{matrix}$	2 1-1	5.0	21	<b>2</b>
有 馬	2 $\begin{matrix} 25-20 \\ 25-22 \end{matrix}$	0 2 $\begin{matrix} 25-12 \\ 26-24 \end{matrix}$	0	2-0	10.0	23	<b>1</b>

会場 県立上溝高等学校体育館

E ブロック	上 溝	相 模 田 名	麻 布 大 附 属	勝-負	セット率	得失点	順位
上 溝		1 $\begin{matrix} 25-27 \\ 27-25 \\ 19-25 \end{matrix}$	2 2 $\begin{matrix} 25-20 \\ 14-25 \\ 25-18 \end{matrix}$	1 1-1	5.0	-5	<b>2</b>
相 模 田 名	2 $\begin{matrix} 27-25 \\ 25-27 \\ 25-19 \end{matrix}$	1	2 $\begin{matrix} 25-14 \\ 25-23 \end{matrix}$	0 2-0	8.0	19	<b>1</b>
麻 布 大 附 属	1 $\begin{matrix} 20-25 \\ 25-14 \\ 18-25 \end{matrix}$	2 0 $\begin{matrix} 14-25 \\ 23-25 \end{matrix}$	2	0-2	2.0	-14	<b>3</b>

# 令和7年度 北相地区高等学校バレーボール冬季大会

1 日 目

【 女 子 】

日時 11月23日(日)

## 会場 県立大和東高等学校体育館

A ブロック	柏木学園	厚木西合同	秦野総合	上溝南	勝-負	セット率	得失点	順位
柏木学園		2 $\begin{matrix} 25-17 \\ 25-9 \end{matrix}$ 0	0 $\begin{matrix} 16-25 \\ 2-25 \end{matrix}$ 2	2 $\begin{matrix} 16-25 \\ 25-21 \\ 25-22 \end{matrix}$ 1	2-1	5.7	-10	<b>2</b>
厚木西合同	0 $\begin{matrix} 17-25 \\ 9-25 \end{matrix}$ 2		0 $\begin{matrix} 5-25 \\ 3-25 \end{matrix}$ 2	2 $\begin{matrix} 25-14 \\ 25-16 \end{matrix}$ 0	1-2	3.3	-46	<b>3</b>
秦野総合	2 $\begin{matrix} 25-16 \\ 25-2 \end{matrix}$ 0	2 $\begin{matrix} 25-5 \\ 25-3 \end{matrix}$ 0		2 $\begin{matrix} 25-1 \\ 25-4 \end{matrix}$ 0	3-0	10.0	119	<b>1</b>
上溝南	1 $\begin{matrix} 25-16 \\ 21-25 \\ 22-25 \end{matrix}$ 2	0 $\begin{matrix} 14-25 \\ 16-25 \end{matrix}$ 2	0 $\begin{matrix} 1-25 \\ 4-25 \end{matrix}$ 2		0-3	1.4	-63	<b>4</b>

## 会場 県立有馬高等学校体育館

F ブロック	上溝	伊志田	伊勢原	勝-負	セット率	得失点	順位
上溝		0 $\begin{matrix} 0-25 \\ 0-25 \end{matrix}$ 2	0 $\begin{matrix} 0-25 \\ 0-25 \end{matrix}$ 2	0-2	0.0	-100	<b>3</b>
伊志田	2 $\begin{matrix} 25-0 \\ 25-0 \end{matrix}$ 0		0 $\begin{matrix} 8-25 \\ 10-25 \end{matrix}$ 2	1-1	5.0	18	<b>2</b>
伊勢原	2 $\begin{matrix} 25-0 \\ 25-0 \end{matrix}$ 0	2 $\begin{matrix} 25-8 \\ 25-10 \end{matrix}$ 0		2-0	10.0	82	<b>1</b>

## 会場 県立大和南高等学校体育館

B ブロック	綾瀬	麻布大附属	大和	大和南	勝-負	セット率	得失点	順位
綾瀬		2 $\begin{matrix} 25-12 \\ 25-18 \end{matrix}$ 0	0 $\begin{matrix} 20-25 \\ 12-25 \end{matrix}$ 2	0 $\begin{matrix} 6-25 \\ 7-25 \end{matrix}$ 2	1-2	3.3	-35	<b>3</b>
麻布大附属	0 $\begin{matrix} 12-25 \\ 18-25 \end{matrix}$ 2		0 $\begin{matrix} 14-25 \\ 20-25 \end{matrix}$ 2	0 $\begin{matrix} 8-25 \\ 6-25 \end{matrix}$ 2	0-3	0.0	-72	<b>4</b>
大和	2 $\begin{matrix} 25-20 \\ 25-12 \end{matrix}$ 0	2 $\begin{matrix} 25-14 \\ 25-20 \end{matrix}$ 0		0 $\begin{matrix} 3-25 \\ 6-25 \end{matrix}$ 2	2-1	6.7	-7	<b>2</b>
大和南	2 $\begin{matrix} 25-6 \\ 25-7 \end{matrix}$ 0	2 $\begin{matrix} 25-8 \\ 25-6 \end{matrix}$ 0	2 $\begin{matrix} 25-3 \\ 25-6 \end{matrix}$ 0		3-0	10.0	114	<b>1</b>

## 会場 県立有馬高等学校体育館

G ブロック	相模田名	厚木北合同	大和西	勝-負	セット率	得失点	順位
相模田名		0 $\begin{matrix} 20-25 \\ 17-25 \end{matrix}$ 2	2 $\begin{matrix} 25-7 \\ 25-13 \end{matrix}$ 0	1-1	5.0	17	<b>1</b>
厚木北合同	2 $\begin{matrix} 25-20 \\ 25-17 \end{matrix}$ 0		0 $\begin{matrix} 23-25 \\ 23-25 \end{matrix}$ 2	1-1	5.0	9	<b>2</b>
大和西	0 $\begin{matrix} 7-25 \\ 13-25 \end{matrix}$ 2	2 $\begin{matrix} 25-23 \\ 25-23 \end{matrix}$ 0		1-1	5.0	-26	<b>3</b>

## 会場 県立大和南高等学校体育館

C ブロック	光明相模原	東海大相模	向 上	勝-負	セット率	得失点	順位
光明相模原		0 $\begin{matrix} 5-25 \\ 7-25 \end{matrix}$ 2	1 $\begin{matrix} 18-25 \\ 25-23 \\ 7-25 \end{matrix}$ 2	0-2	2.0	-61	<b>3</b>
東海大相模	2 $\begin{matrix} 25-5 \\ 25-7 \end{matrix}$ 0		2 $\begin{matrix} 25-12 \\ 25-3 \end{matrix}$ 0	2-0	10.0	73	<b>1</b>
向 上	2 $\begin{matrix} 25-18 \\ 23-25 \\ 25-7 \end{matrix}$ 1	0 $\begin{matrix} 12-25 \\ 3-25 \end{matrix}$ 2		1-1	4.0	-12	<b>2</b>

## 会場 県立大和東高等学校体育館

H ブロック	海老名	麻溝台	橋 本	勝-負	セット率	得失点	順位
海老名		2 $\begin{matrix} 25-11 \\ 25-18 \end{matrix}$ 0	2 $\begin{matrix} 25-15 \\ 25-19 \end{matrix}$ 0	2-0	10.0	37	<b>1</b>
麻溝台	0 $\begin{matrix} 11-25 \\ 18-25 \end{matrix}$ 2		2 $\begin{matrix} 25-19 \\ 25-23 \end{matrix}$ 0	1-1	5.0	-13	<b>2</b>
橋 本	0 $\begin{matrix} 15-25 \\ 19-25 \end{matrix}$ 2	0 $\begin{matrix} 19-25 \\ 23-25 \end{matrix}$ 2		0-2	0.0	-24	<b>3</b>

## 会場 県立大和南高等学校体育館

D ブロック	上 鶴 間	相 原	聖セシリア	勝-負	セット率	得失点	順位
上 鶴 間		0 $\begin{matrix} 5-25 \\ 5-25 \end{matrix}$ 2	0 $\begin{matrix} 8-25 \\ 9-25 \end{matrix}$ 2	0-2	0.0	-73	<b>3</b>
相 原	2 $\begin{matrix} 25-5 \\ 25-5 \end{matrix}$ 0		2 $\begin{matrix} 25-13 \\ 25-10 \end{matrix}$ 0	2-0	10.0	67	<b>1</b>
聖セシリア	2 $\begin{matrix} 25-8 \\ 25-9 \end{matrix}$ 0	0 $\begin{matrix} 13-25 \\ 10-25 \end{matrix}$ 2		1-1	5.0	6	<b>2</b>

## 会場 県立有馬高等学校体育館

I ブロック	綾瀬西	有 馬	厚 木	勝-負	セット率	得失点	順位
綾瀬西		0 $\begin{matrix} 7-25 \\ 11-25 \end{matrix}$ 2	0 $\begin{matrix} 11-25 \\ 13-25 \end{matrix}$ 2	0-2	0.0	-58	<b>3</b>
有 馬	2 $\begin{matrix} 25-7 \\ 25-11 \end{matrix}$ 0		1 $\begin{matrix} 15-25 \\ 22-22 \\ 18-25 \end{matrix}$ 2	1-1	6.0	18	<b>2</b>
厚 木	2 $\begin{matrix} 25-11 \\ 25-13 \end{matrix}$ 0	2 $\begin{matrix} 25-15 \\ 22-25 \\ 25-18 \end{matrix}$ 1		2-0	8.0	40	<b>1</b>

## 会場 県立有馬高等学校体育館

E ブロック	厚木王子	相模原城山	相模原弥栄	勝-負	セット率	得失点	順位
厚木王子		2 $\begin{matrix} 25-0 \\ 25-0 \end{matrix}$ 0	0 $\begin{matrix} 10-25 \\ 10-25 \end{matrix}$ 2	1-1	5.0	20	<b>2</b>
相模原城山	0 $\begin{matrix} 0-25 \\ 0-25 \end{matrix}$ 2		0 $\begin{matrix} 0-25 \\ 0-25 \end{matrix}$ 2	0-2	0.0	-100	<b>3</b>
相模原弥栄	2 $\begin{matrix} 25-10 \\ 25-10 \end{matrix}$ 0	2 $\begin{matrix} 25-0 \\ 25-0 \end{matrix}$ 0		2-0	10.0	80	<b>1</b>

## 会場 県立大和東高等学校体育館

J ブロック	秦 野	座間総合	相模原	勝-負	セット率	得失点	順位
秦 野		2 $\begin{matrix} 25-8 \\ 25-5 \end{matrix}$ 0	2 $\begin{matrix} 25-16 \\ 25-14 \end{matrix}$ 0	2-0	10.0	57	<b>1</b>
座間総合	0 $\begin{matrix} 8-25 \\ 5-25 \end{matrix}$ 2		0 $\begin{matrix} 7-25 \\ 9-25 \end{matrix}$ 2	0-2	0.0	-71	<b>3</b>
相模原	0 $\begin{matrix} 16-25 \\ 14-25 \end{matrix}$ 2	2 $\begin{matrix} 25-7 \\ 25-9 \end{matrix}$ 0		1-1	5.0	14	<b>2</b>

# 令和7年度 北相地区高等学校バレーボール冬季大会

2 日 目

日時: 11月24日(月・祝)

## 【 男 子 】

会場: 向上高等学校体育館

会場: 向上高等学校体育館

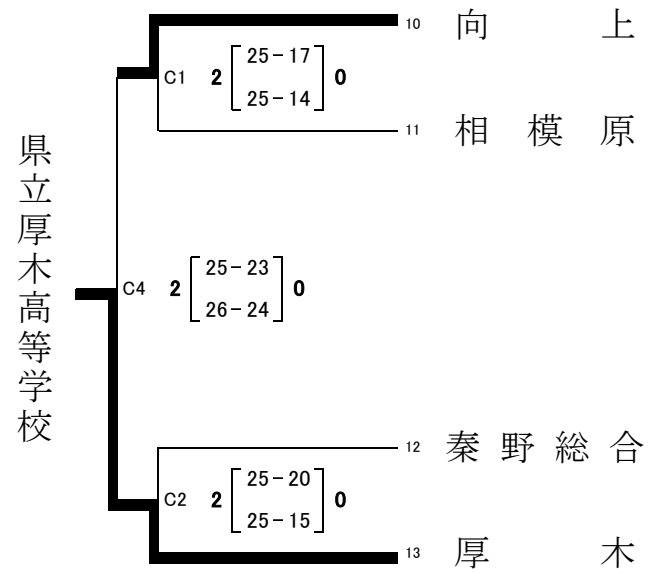
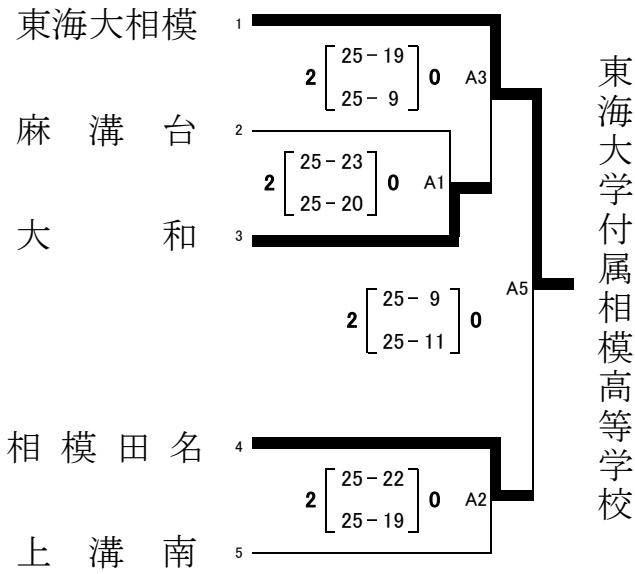

会場: 県立相模原弥栄高等学校体育館

会場: 県立相模原弥栄高等学校体育館

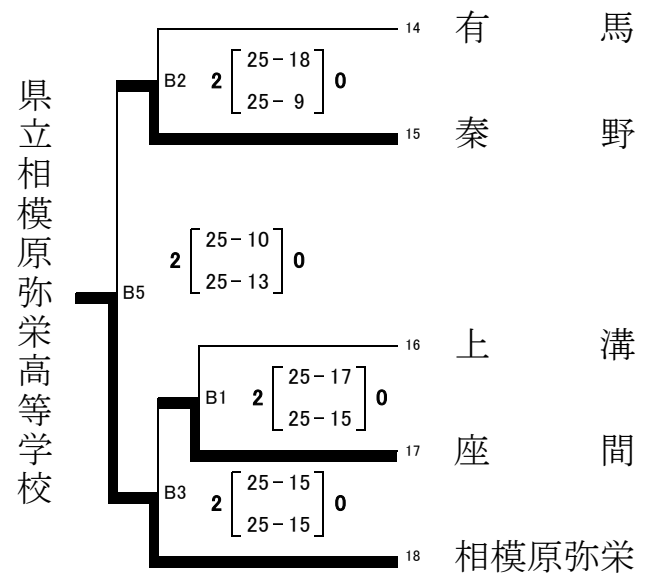
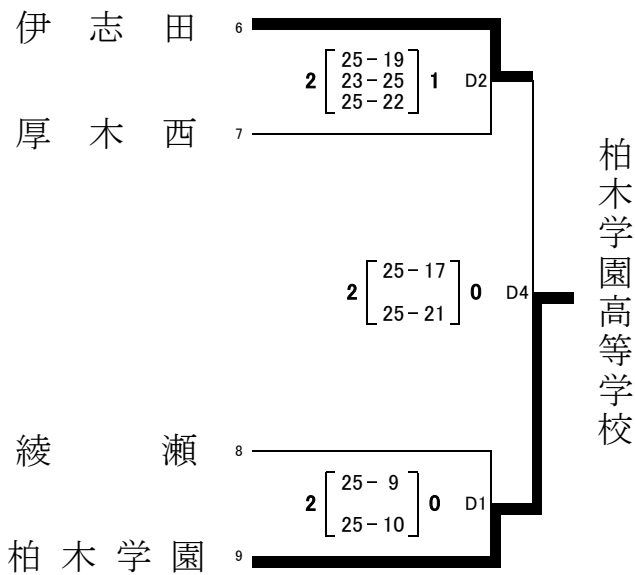

### 《 9 位 決 定 戦 》

A 3 負

C 1 負

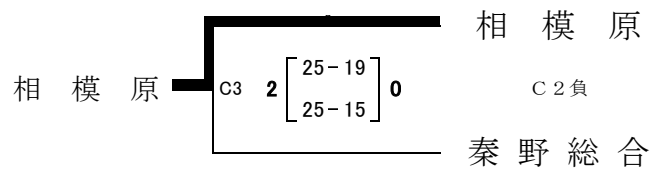
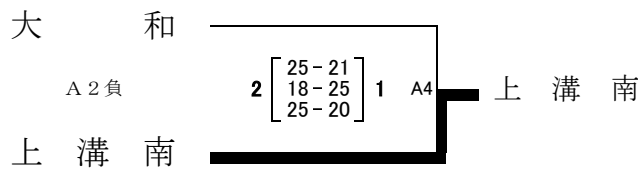

D 2 負

B 2 負

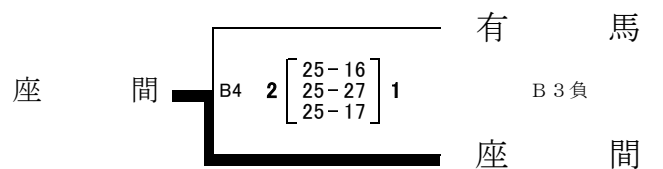
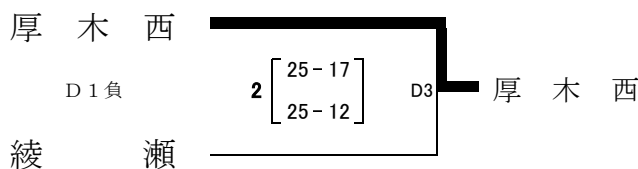

綾 瀬

座 間

# 令和7年度 北相地区高等学校バレーボール冬季大会

2 日 目

日時: 11月24日(月・祝)

## 【 女 子 】

会場: 県立大和東高等学校体育館

会場: 県立大和南高等学校体育館

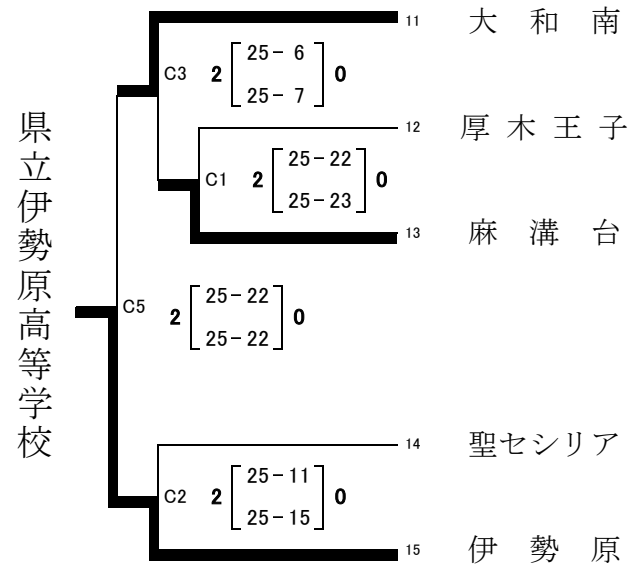
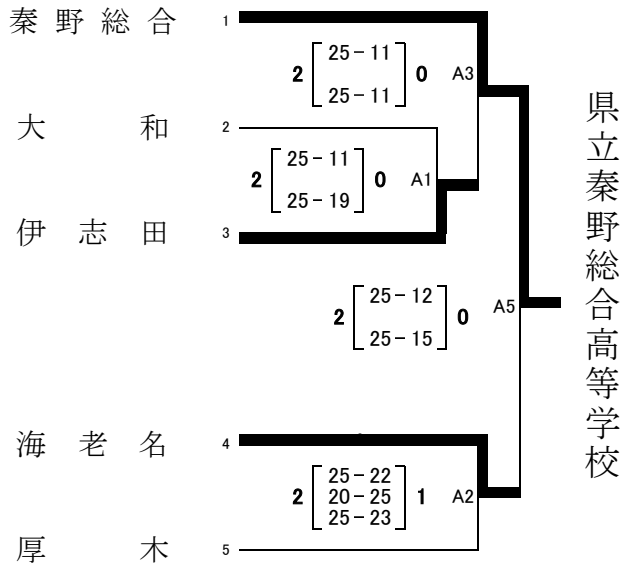

会場: 県立大和東高等学校体育館

会場: 県立大和南高等学校体育館

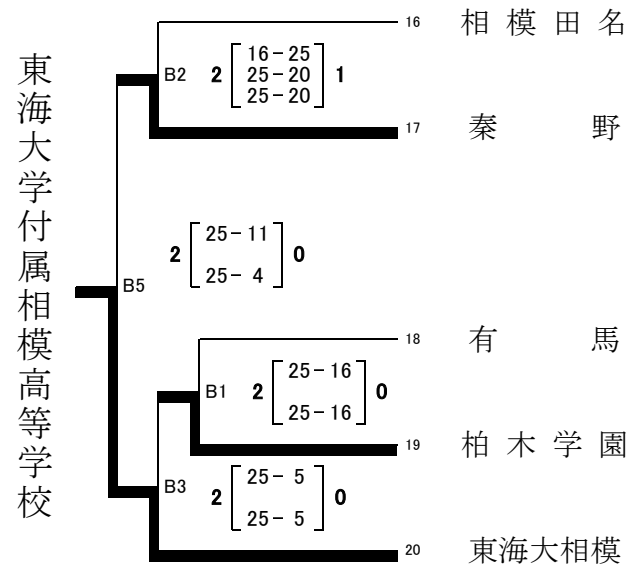
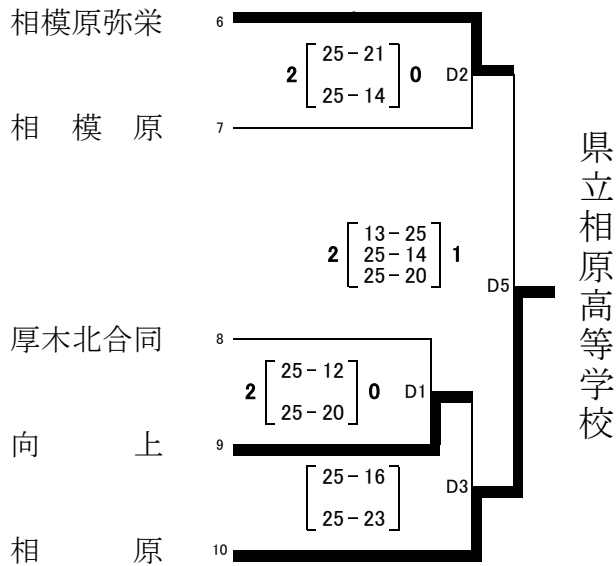

### 《 9 位 決 定 戦 》

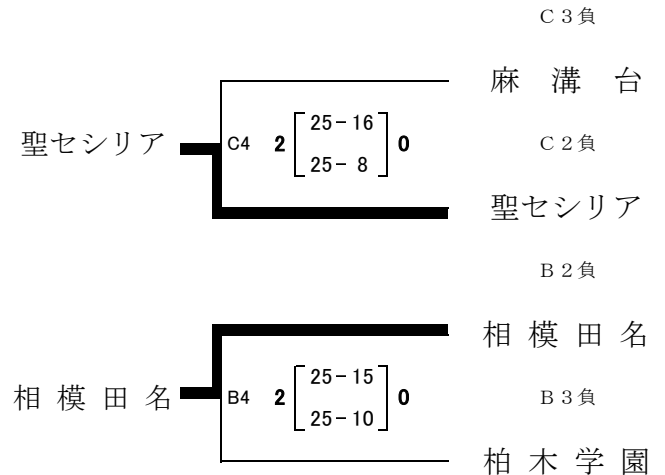
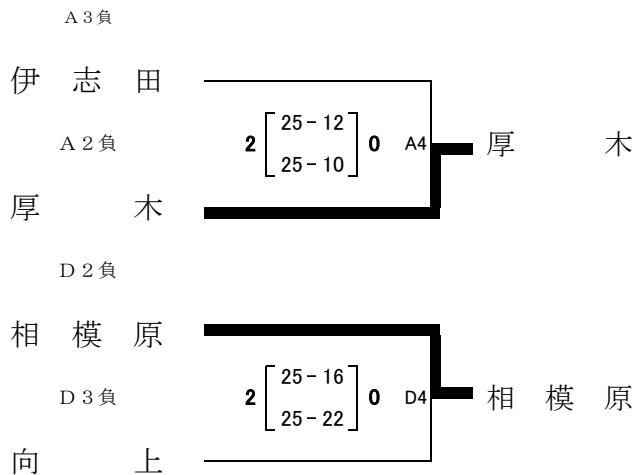

令和7年度 神奈川県高等学校バレーボール新人大会  
北相地区予選会 1日目結果

1日目：1月17日(土)

【男子】

会場：県立上溝高等学校体育館

会場：県立相模原弥栄高等学校体育館

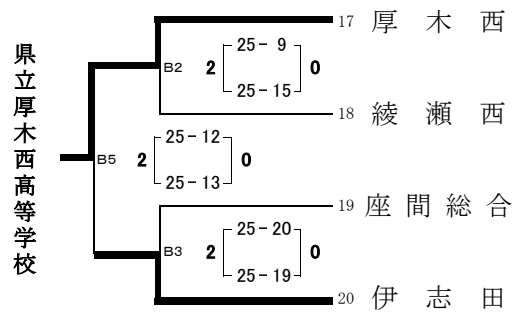
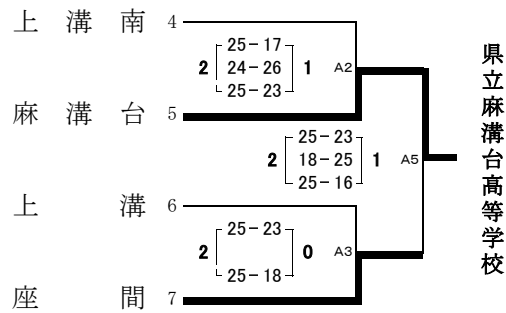
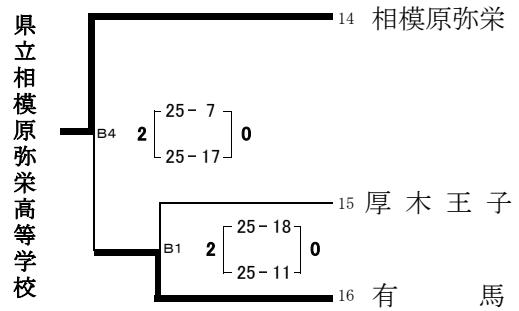
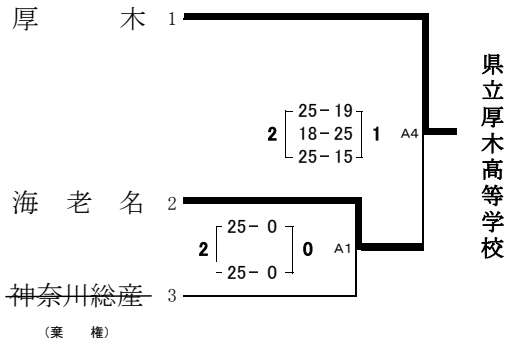

会場：県立上溝高等学校体育館

会場：県立相模原弥栄高等学校体育館

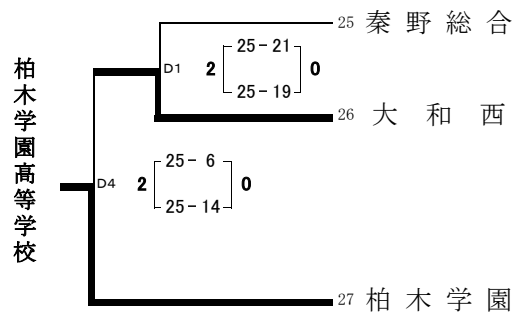
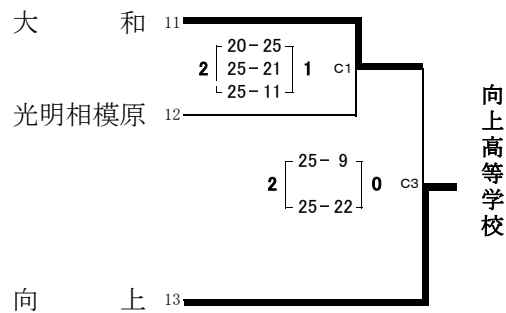
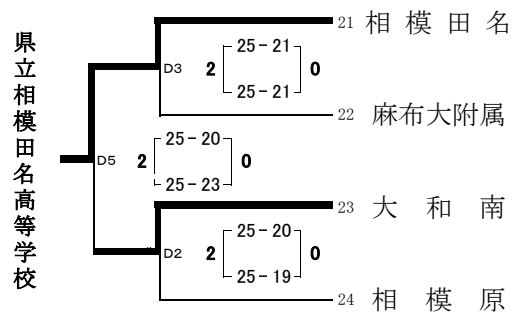
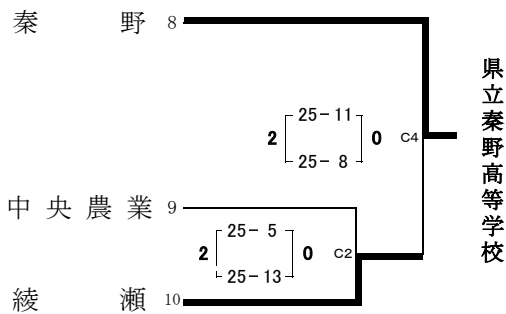

代表決定リーグ戦

1日目 代表決定リーグ戦

1日目 代表決定リーグ戦

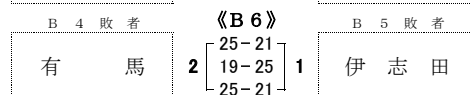
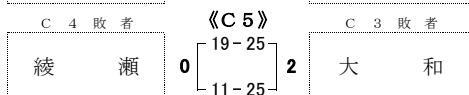
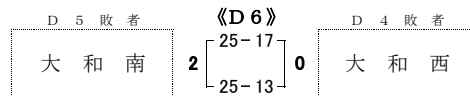
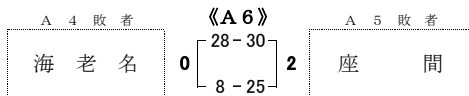

2日目：1月18日(日)

会場：県立麻溝台高等学校体育館

	Aコート		Bコート				
第1試合	座間	vs	綾瀬	大和南	vs	伊志田	第1試合
第2試合	大和	vs	海老名	有馬	vs	大和西	第2試合
第3試合	座間	vs	大和	大和南	vs	有馬	第3試合
延長(30分+アップ20分)							
第4試合	海老名	vs	綾瀬	大和西	vs	伊志田	第4試合
第5試合	Aコート2位		vs	Bコート2位			

令和7年度 神奈川県高等学校バレーボール新人大会  
北相地区予選会 1日目結果

1日目：1月17日(土)

【女子】

会場：県立伊勢原高等学校体育館

会場：県立大和南高等学校体育館

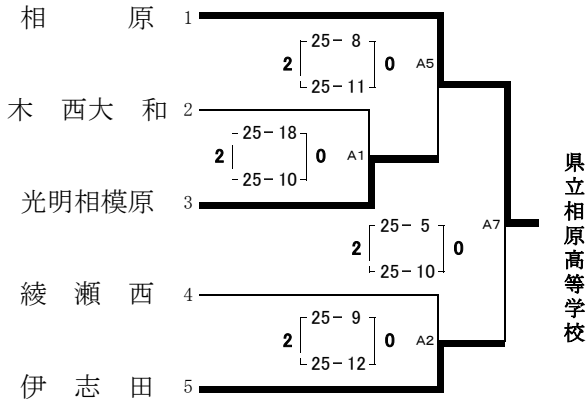

会場：県立伊勢原高等学校体育館

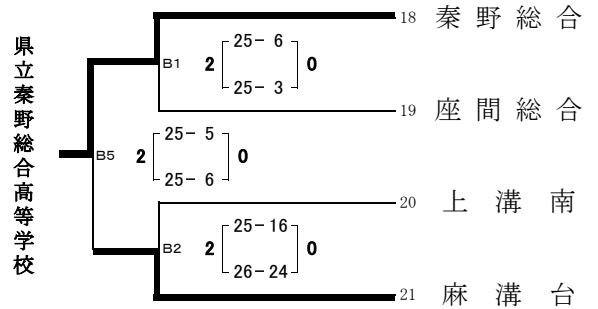

会場：県立大和南高等学校体育館

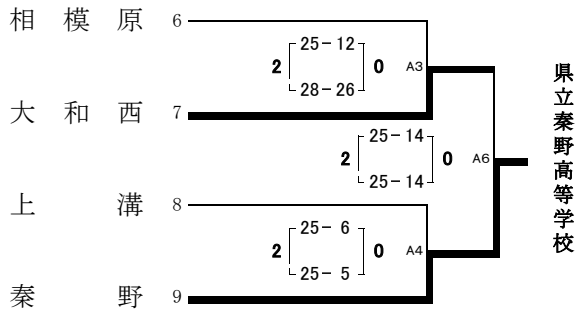

会場：県立伊勢原高等学校体育館

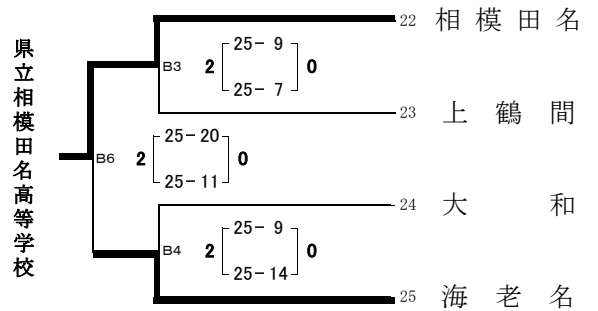

会場：県立大和南高等学校体育館

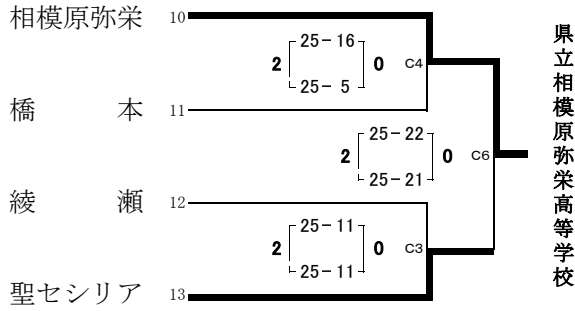

会場：県立大和南高等学校体育館

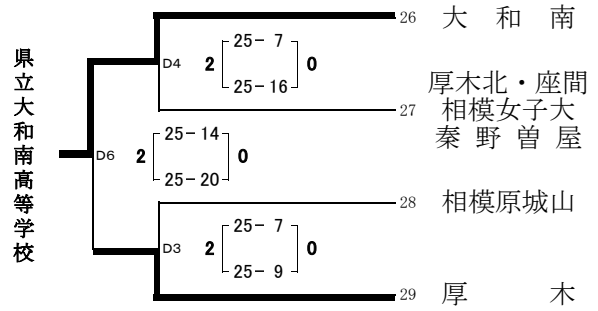

会場：県立伊勢原高等学校体育館

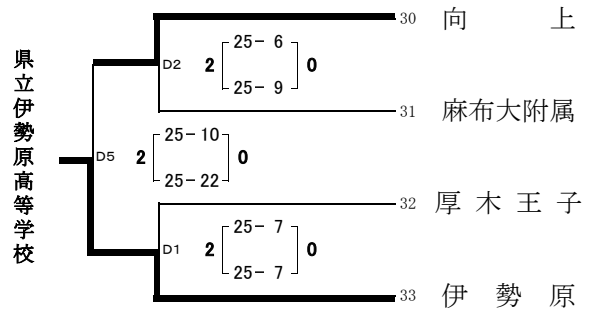
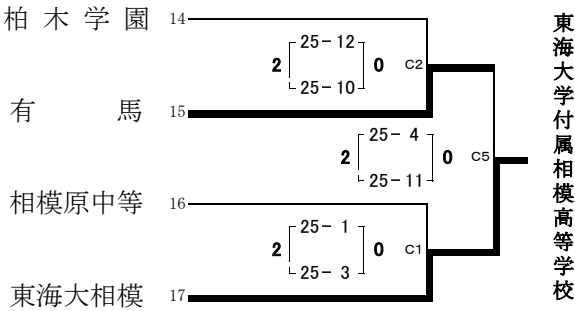

代表決定リーグ戦

2日目：1月18日(日)

会場：県立大和西高等学校体育館

	Aコート			Bコート			
第1試合	伊志田	vs	大和西	厚木	vs	向上	第1試合
第2試合	聖セシリア	vs	有馬	麻溝台	vs	海老名	第2試合
第3試合	A第1試合の勝者	vs	A第2試合の敗者	B第1試合の勝者	vs	B第2試合の敗者	第3試合
昼食(30分+アップ20分)							
第4試合	A第2試合の勝者	vs	A第1試合の敗者	B第2試合の勝者	vs	B第1試合の敗者	第4試合
第5試合	A第1試合の勝者	vs	A第2試合の勝者	B第1試合の勝者	vs	B第2試合の勝者	第5試合
第6試合	A第1試合の敗者	vs	A第2試合の敗者	B第1試合の敗者	vs	B第2試合の敗者	第6試合

# 令和7年度 神奈川県高等学校バレーボール新人大会

## 北相地区予選会

2日目：1月18日(日)

【 男子代表決定リーグ戦 結果 】

会場：県立麻溝台高等学校体育館

※1・2位が決定した時点で以後の試合は行わない。

Aコート	座間	大和	海老名	綾瀬	勝-敗	セット率	得失点	順位
座間		2 $\begin{bmatrix} 27-29 \\ 25-21 \\ 25-19 \end{bmatrix}$ 1	2 $\begin{bmatrix} 30-28 \\ 25-8 \end{bmatrix}$ 0	2 $\begin{bmatrix} 25-11 \\ 25-12 \end{bmatrix}$ 0	3-0	6.0	54	1
大和	1 $\begin{bmatrix} 29-27 \\ 21-25 \\ 19-25 \end{bmatrix}$ 2		2 $\begin{bmatrix} 25-15 \\ 25-13 \end{bmatrix}$ 0	2 $\begin{bmatrix} 25-19 \\ 25-11 \end{bmatrix}$ 0	2-1	2.5	34	2
海老名	0 $\begin{bmatrix} 28-30 \\ 8-25 \end{bmatrix}$ 2	0 $\begin{bmatrix} 15-25 \\ 13-25 \end{bmatrix}$ 2		[ ]	0-2	0.0	-41	3
綾瀬	0 $\begin{bmatrix} 11-25 \\ 12-25 \end{bmatrix}$ 2	0 $\begin{bmatrix} 19-25 \\ 11-25 \end{bmatrix}$ 2	[ ]		0-2	0.0	-47	4

試合	Aコート
A6	海老名 0 - 2 座間
C6	綾瀬 0 - 2 大和
1	座間 2 - 0 綾瀬
2	大和 2 - 0 海老名
3	座間 2 - 1 大和
4	海老名 - 綾瀬

Aコート1位：座間

※1・2位が決定した時点で以後の試合は行わない。

Bコート	伊志田	大和西	有馬	大和南	勝-敗	セット率	得失点	順位
伊志田		2 $\begin{bmatrix} 25-13 \\ 25-17 \end{bmatrix}$ 0	1 $\begin{bmatrix} 21-25 \\ 25-19 \\ 21-25 \end{bmatrix}$ 2	2 $\begin{bmatrix} 25-20 \\ 19-25 \\ 25-12 \end{bmatrix}$ 1	2-1	1.7	30	1
大和西	0 $\begin{bmatrix} 13-25 \\ 17-25 \end{bmatrix}$ 2		2 $\begin{bmatrix} 25-20 \\ 25-20 \end{bmatrix}$ 0	0 $\begin{bmatrix} 17-25 \\ 13-25 \end{bmatrix}$ 2	1-2	0.5	-30	4
有馬	2 $\begin{bmatrix} 25-21 \\ 19-25 \\ 25-21 \end{bmatrix}$ 1	0 $\begin{bmatrix} 20-25 \\ 20-25 \end{bmatrix}$ 2		1 $\begin{bmatrix} 23-25 \\ 25-15 \\ 13-25 \end{bmatrix}$ 2	1-2	0.6	-12	3
大和南	1 $\begin{bmatrix} 20-25 \\ 25-19 \\ 12-25 \end{bmatrix}$ 2	2 $\begin{bmatrix} 25-17 \\ 25-13 \end{bmatrix}$ 0	2 $\begin{bmatrix} 25-23 \\ 15-25 \\ 25-13 \end{bmatrix}$ 1		2-1	1.7	12	2

試合	Bコート
D6	大和南 2 - 0 大和西
B6	有馬 2 - 1 伊志田
1	大和南 1 - 2 伊志田
2	有馬 0 - 2 大和西
3	大和南 2 - 1 有馬
4	大和西 0 - 2 伊志田

Bコート1位：伊志田

Aコート2位

大和

$$1 \begin{bmatrix} 21-25 \\ 25-17 \\ 23-25 \end{bmatrix} 2$$

Bコート2位

大和南

### 《結果》

厚木・柏木学園・相模原弥栄・向上・秦野・厚木西・相模田名・麻溝台

座間・伊志田・大和南

以上11校及び東海大相模（推薦出場）が県大会出場

# 令和7年度 神奈川県高等学校バレーボール新人大会

## 北相地区予選会

2日目：1月18日(日)

### 【女子代表決定リーグ戦 結果】

会場：県立大和西高等学校体育館

Aコート	伊志田	有馬	聖セシリア	大和西	勝-敗	セット率	得失点	順位
伊志田	-	0 $\begin{bmatrix} 22-25 \\ 22-25 \end{bmatrix}$ 2	2 $\begin{bmatrix} 25-22 \\ 26-24 \end{bmatrix}$ 0	0 $\begin{bmatrix} 28-30 \\ 21-25 \end{bmatrix}$ 2	1-2	0.5	-7	<b>3</b>
有馬	2 $\begin{bmatrix} 25-22 \\ 25-22 \end{bmatrix}$ 0	-	0 $\begin{bmatrix} 16-25 \\ 12-25 \end{bmatrix}$ 2	0 $\begin{bmatrix} 23-25 \\ 12-25 \end{bmatrix}$ 2	1-2	0.5	-31	<b>4</b>
聖セシリア	0 $\begin{bmatrix} 22-25 \\ 24-26 \end{bmatrix}$ 2	2 $\begin{bmatrix} 25-16 \\ 25-12 \end{bmatrix}$ 0	-	2 $\begin{bmatrix} 25-19 \\ 25-15 \end{bmatrix}$ 0	2-1	2.0	33	<b>1</b>
大和西	2 $\begin{bmatrix} 30-28 \\ 25-21 \end{bmatrix}$ 0	2 $\begin{bmatrix} 25-23 \\ 25-12 \end{bmatrix}$ 0	0 $\begin{bmatrix} 19-25 \\ 15-25 \end{bmatrix}$ 2	-	2-1	2.0	5	<b>2</b>

※1・2位が決定した時点で以後の試合は行わない。

試合	Aコート
1	伊志田 0 - 2 大和西
2	聖セシリア 2 - 0 有馬
3	大和西 2 - 0 有馬
4	聖セシリア 0 - 2 伊志田
5	大和西 0 - 2 聖セシリア
6	伊志田 0 - 2 有馬

Aコート1位：聖セシリア

Aコート2位：大和西

Bコート	麻溝台	向 上	厚 木	海老名	勝-敗	セット率	得失点	順位
麻溝台	-	0 $\begin{bmatrix} 11-25 \\ 18-25 \end{bmatrix}$ 2	0 $\begin{bmatrix} 13-25 \\ 22-25 \end{bmatrix}$ 2	0 $\begin{bmatrix} 16-25 \\ 8-25 \end{bmatrix}$ 2	0-3	0.0	-62	<b>4</b>
向 上	2 $\begin{bmatrix} 25-11 \\ 25-18 \end{bmatrix}$ 0	-	1 $\begin{bmatrix} 23-25 \\ 26-24 \\ 22-25 \end{bmatrix}$ 2	2 $\begin{bmatrix} 25-18 \\ 25-12 \end{bmatrix}$ 0	2-1	2.5	38	<b>2</b>
厚 木	2 $\begin{bmatrix} 25-13 \\ 25-22 \end{bmatrix}$ 0	2 $\begin{bmatrix} 25-23 \\ 24-26 \\ 25-22 \end{bmatrix}$ 1	-	2 $\begin{bmatrix} 16-25 \\ 25-13 \\ 25-21 \end{bmatrix}$ 1	3-0	3.0	25	<b>1</b>
海老名	2 $\begin{bmatrix} 25-16 \\ 25-8 \end{bmatrix}$ 0	0 $\begin{bmatrix} 18-25 \\ 12-25 \end{bmatrix}$ 2	1 $\begin{bmatrix} 25-16 \\ 13-25 \\ 21-25 \end{bmatrix}$ 2	-	1-2	0.8	-1	<b>3</b>

※1・2位が決定した時点で以後の試合は行わない。

試合	Bコート
1	厚 木 2 - 1 向 上
2	麻溝台 0 - 2 海老名
3	厚 木 2 - 0 麻溝台
4	海老名 0 - 2 向 上
5	厚 木 2 - 1 海老名
6	向 上 2 - 0 麻溝台

Bコート1位：厚 木

Bコート2位：向 上

### 《結果》

相 原・伊 勢 原・相 模 田 名・東海大相模・相模原弥栄・秦 野 総 合・大 和 南・秦 野

聖セシリア・厚 木・大 和 西・向 上

以上12校が県大会出場