

令和4年度 関東高等学校バレーボール大会県予選会 北相地区予選会

【1日目 4月23日(土)】

会場:相模原弥栄高校

(男子)

会場:大和西高校

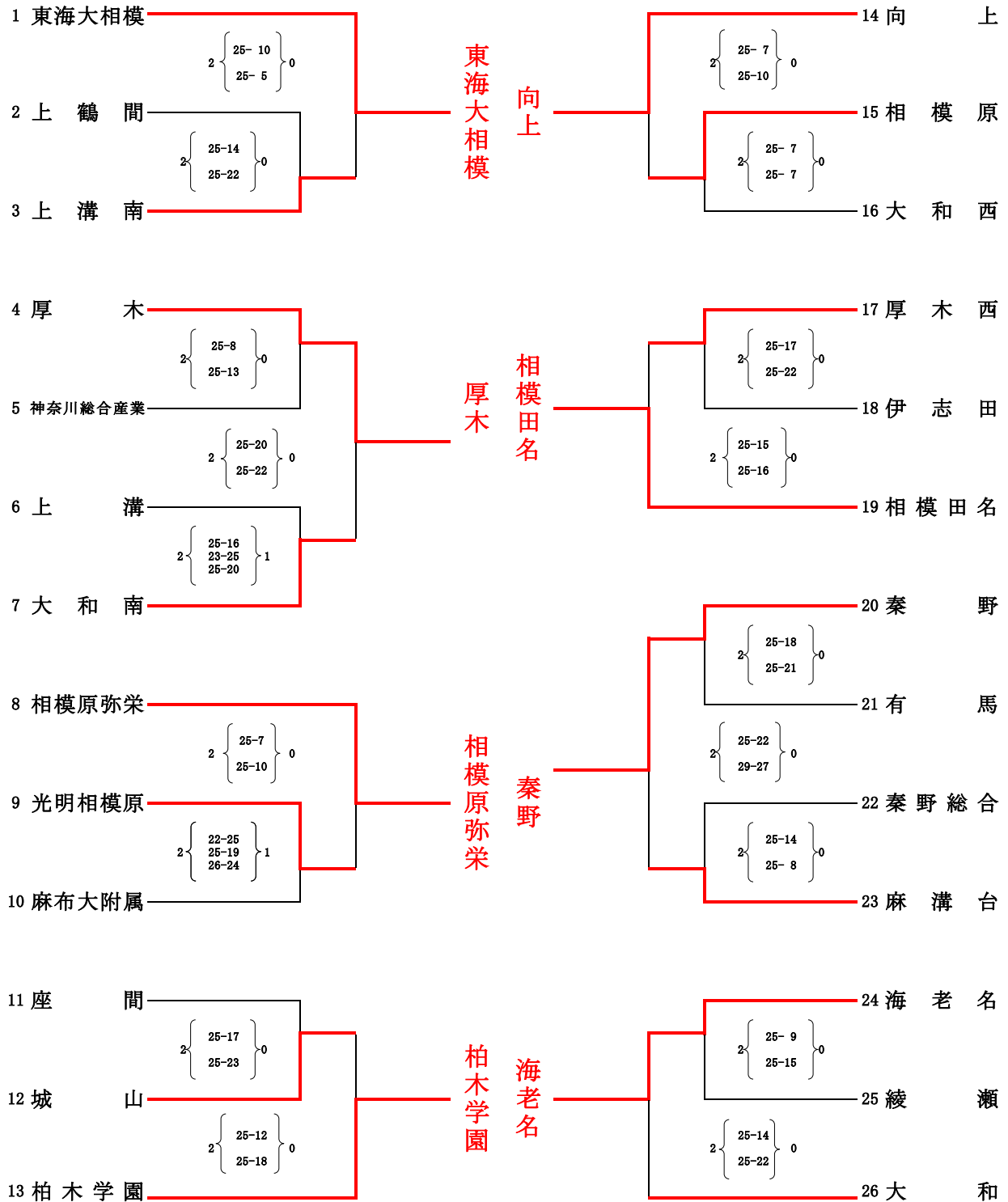

1日目代表決定リーグ戦

A 6 試合	A 4 の敗者 VS A 5 の敗者	C 3 の敗者 VS C 4 の敗者	C 5 試合
B 5 試合	B 4 の敗者 VS B 3 の敗者	D 5 の敗者 VS D 4 の敗者	D 6 試合

【2日目 4月24日(日)】 代表決定リーグ戦 会場:厚木西高校

	(Aコート)	(Bコート)
第1試合	A 6 試合の勝者 VS B 5 試合の敗者	D 6 試合の勝者 VS C 5 試合の敗者
第2試合	B 5 試合の勝者 VS A 6 試合の敗者	C 5 試合の勝者 VS D 6 試合の敗者
※第2試合終了後、各チームの対戦結果を必ず確認。今後の試合に変更あり。		
第3試合	A 6 試合の勝者 VS B 5 試合の勝者	D 6 試合の勝者 VS C 5 試合の勝者
第4試合	A 6 試合の敗者 VS B 5 試合の敗者	D 6 試合の敗者 VS C 5 試合の敗者

【1日目 4月23日(土)】

会場：伊志田 高校

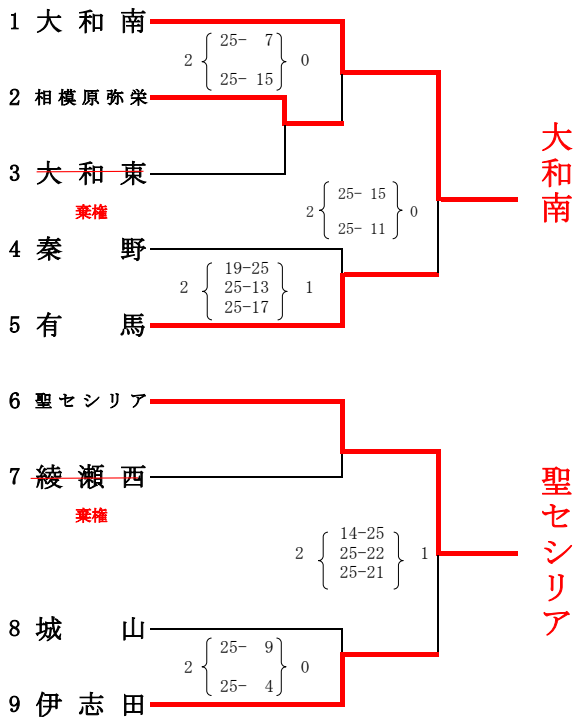

(女子)

会場：座間総合 高校

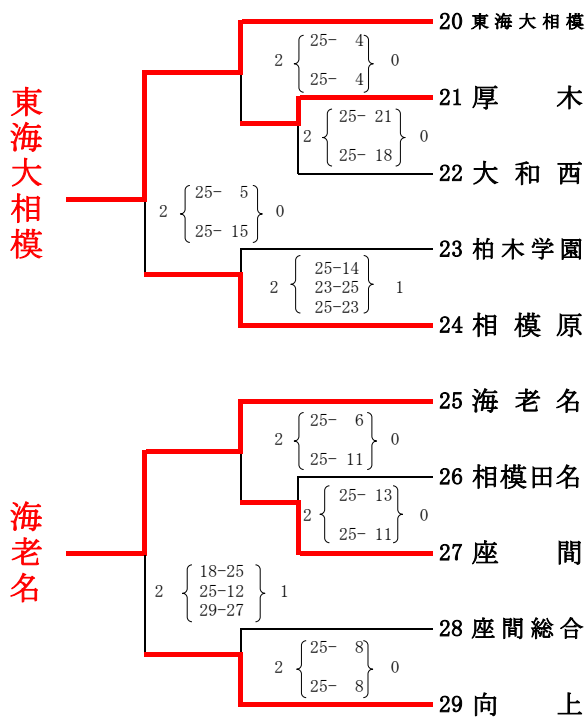

会場：伊勢原 高校

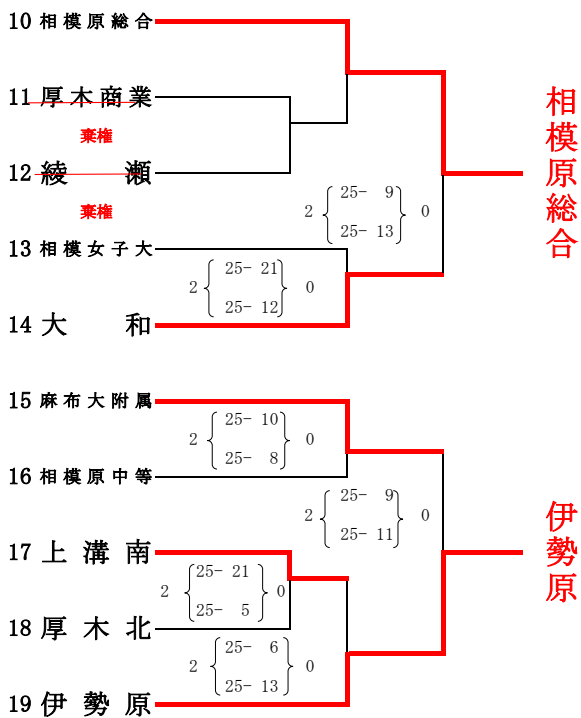

会場：相原 高校

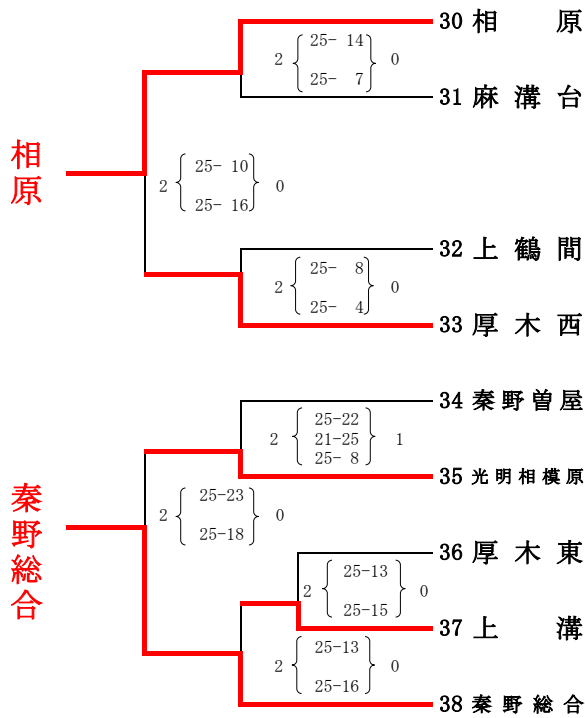

1日目代表決定リーグ戦

A 5 試合	A 4の敗者 VS B 3の敗者	E 4の敗者 VS F 4の敗者
D 5 試合	C 4の敗者 VS D 4の敗者	G 3の敗者 VS H 4の敗者
		E 5 試合
		H 5 試合

【2日目 4月24日(日)】 代表決定リーグ戦 会場；厚木高校

	(A コー ト)	(B コー ト)
第 1 試合	A 5の勝者 vs D 5の敗者	E 5の勝者 vs H 5の敗者
第 2 試合	D 5の勝者 vs A 5の敗者	H 5の勝者 vs E 5の敗者
第 3 試合	A 5の勝者 vs D 5の勝者	E 5の勝者 vs H 5の勝者
第 4 試合	A 5の敗者 vs D 5の敗者	E 5の敗者 vs H 5の敗者
第 5 試合	Aコート4位 vs Bコート4位	

令和4年度 関東高等学校バレーボール大会県予選会 北相地区予選会 (結果)

A 6 試合	上 溝 南 vs 大 和 南	相 模 原 vs 厚 木 西	C 5 試合
	0 { 23 - 25 12 - 25 - } 2	0 { 22 - 25 18 - 25 - } 2	
B 5 試合	光 明 相 模 原 vs 城 山	麻 溝 台 vs 大 和	D 6 試合
	2 { 25 - 23 25 - 19 - } 0	2 { 25 - 21 26 - 24 - } 0	
(A コ ー ト)		(B コ ー ト)	
第 1 試合	大 和 南 vs 城 山	麻 溝 台 vs 相 模 原	
	2 { 25 - 13 25 - 11 - } 0	2 { 25 - 19 17 - 25 25 - 14 } 1	
第 2 試合	光 明 相 模 原 vs 上 溝 南	厚 木 西 vs 大 和	
	2 { 25 - 20 25 - 20 - } 0	0 { 21 - 25 15 - 25 - } 2	
第 3 試合	大 和 南 vs 光 明 相 模 原	麻 溝 台 vs 厚 木 西	
	2 { 25 - 14 26 - 24 - } 0	1 { 25 - 23 17 - 25 20 - 25 } 2	
第 4 試合	上 溝 南 vs 城 山	大 和 vs 相 模 原	
	{ - - - }	2 { 25 - 9 25 - 17 - } 0	

代表決定戦
県大会出場校

大 和 南 高 校

大 和 高 校

令和4年度 関東高等学校バレーボール大会県予選会北相地区予選会(結果)

【2日目 4月24日(日)】 女子代表決定リーグ戦 会場:厚木高校

A 5 試合	有 馬 vs 伊 志 田	相 模 原 vs 向 上	E 5 試合
	2 { 25 - 19 25 - 18 - } 0	0 { 13 - 25 9 - 25 - } 2	
D 5 試合	大 和 vs 麻布大附属	厚 木 西 vs 光明相模原	H 5 試合
	1 { 25 - 20 22 - 25 18 - 25 } 2	1 { 23 - 25 25 - 16 20 - 25 } 2	
	(A コ ー ト)	(B コ ー ト)	
第 1 試合	有 馬 vs 大 和	向 上 vs 厚 木 西	
	0 { 18 - 25 8 - 25 - } 2	2 { 25 - 19 25 - 16 - } 0	
第 2 試合	麻布大附属 vs 伊 志 田	光明相模原 vs 相 模 原	
	2 { 25 - 22 19 - 25 25 - 19 } 1	0 { 21 - 25 23 - 25 - } 2	
第 3 試合	有 馬 vs 麻布大附属	向 上 vs 光明相模原	
	2 { 25 - 15 25 - 22 - } 0	2 { 25 - 12 22 - 25 25 - 21 } 1	
第 4 試合	大 和 vs 伊 志 田	相 模 原 vs 厚 木 西	
	2 { 25 - 20 22 - 25 26 - 24 } 1	0 { 8 - 25 18 - 25 - } 2	
第 5 試合	伊 志 田 vs 相 模 原	vs	
	1 { 15 - 25 28 - 26 24 - 26 } 2	{ - - - }	

有馬 高等学校

向上 高等学校

代表決定戦
県大会出場校

麻布大附属 高等学校

厚木西 高等学校

大和 高等学校

光明相模原 高等学校

相模原 高等学校

令和4年度 北相地区バレーボール秋季大会

【9月18日(日)】

会場: 上溝高校

【9月19日(月)】

会場: 相模原弥栄高校

【9月18日(日)】

会場: 相模原弥栄高校

【男子】

1日目午前

1日目午後

1日目午後

1日目午前

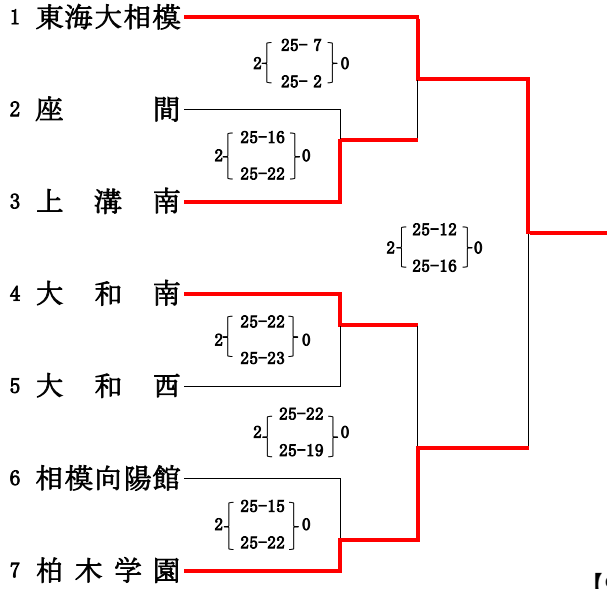

東海大学付属相模高等学校
相模原弥栄高等学校

【9月19日(月)】
会場: 向上高校

上溝高等学校
向上高等学校

1日目午前

1日目午後

1日目午後

1日目午前

〔2日目 9位(ベスト12)決定戦〕

相模原弥栄会場

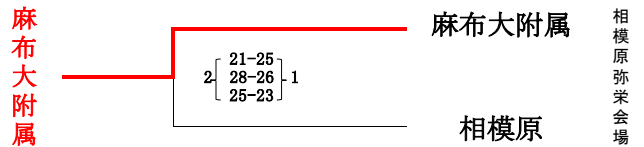
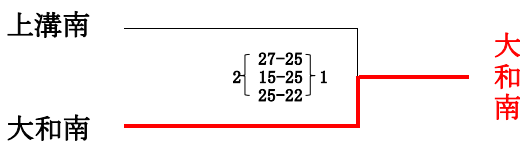

向上会場

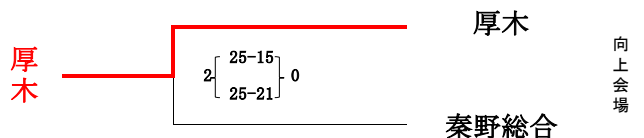
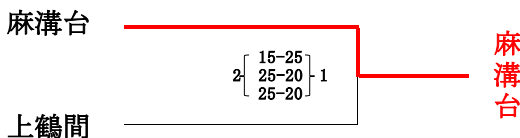

令和4年度 北相地区バレーボール秋季大会

【9月18日(日)】

会場:綾瀬西高校

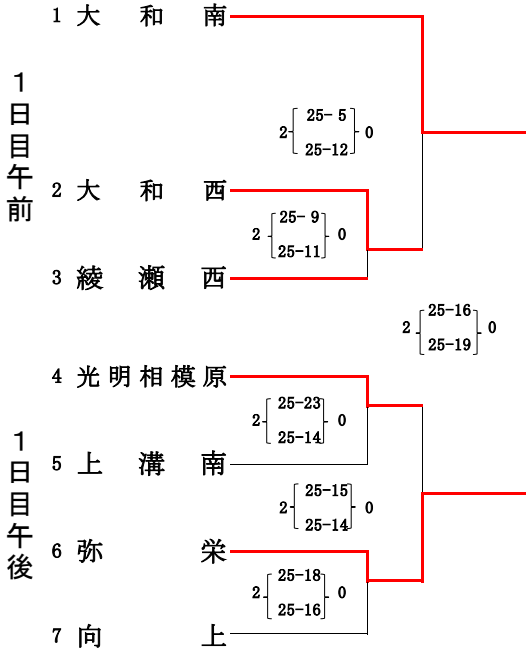

1日目午前

1日目午後

【女子】

【9月19日(月)】
会場:大和南高校

東海大学付属相模高等学校
大和南高等学校

【9月18日(日)】

会場:綾瀬高校

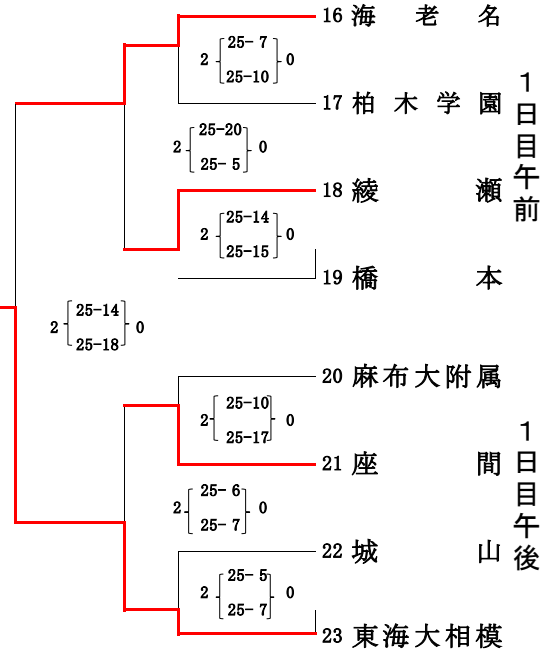

1日目午前

1日目午後

【9月18日(日)】

会場:相原高校

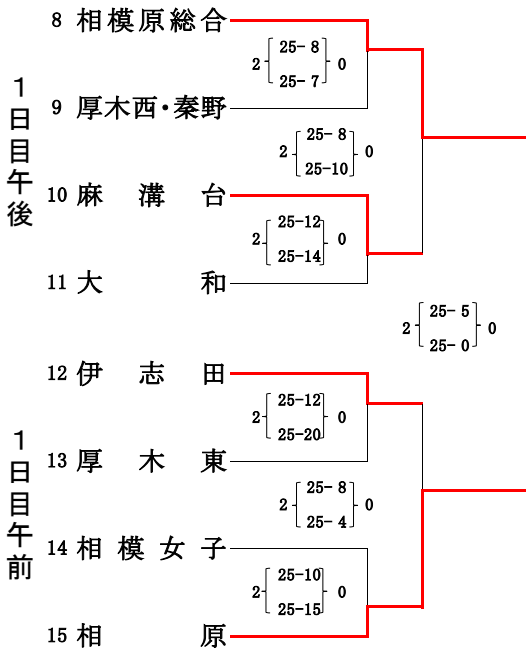

1日目午後

1日目午前

【9月19日(月)】
会場:厚木高校

相原高等学校
伊勢原高等学校

【9月18日(日)】

会場:伊勢原高校

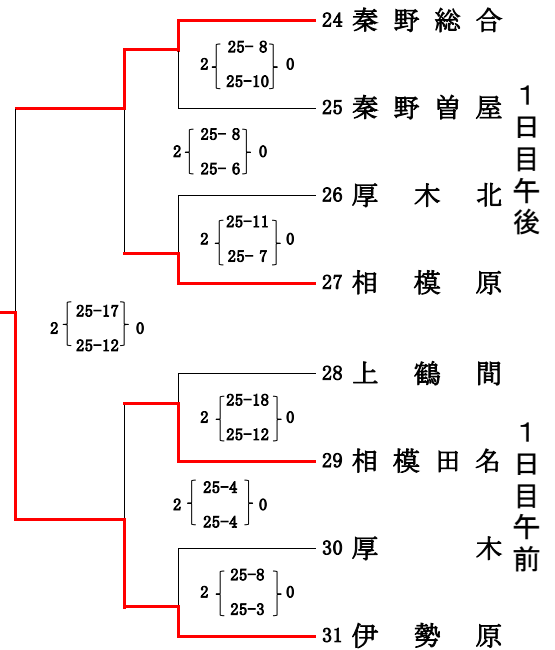

1日目午後

1日目午前

【2日目 9位(ベスト12)決定戦】

大和南会場

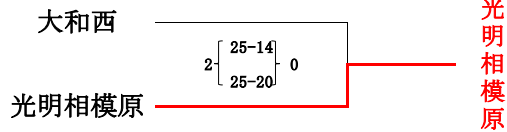

綾瀬

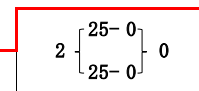

綾瀬

座間

(棄権)

厚木会場

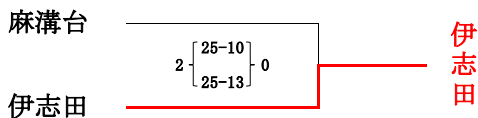

相模原

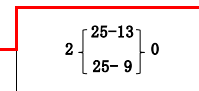

相模原

相模田名

大和南会場

厚木会場

リーグ戦本部記録(男子)

(海老名高校)会場

【A ブロック】

	東海大相模	海老名	座間	座間総合	勝	負	得セット	失セット	セット率	得失点差	順位
東海大相模	-	25 - 5 25 - 11 -	25 - 8 25 - 10 -	25 - 9 25 - 13 -	3	0					1
海老名	5 - 25 11 - 25 -	-	20 - 25 25 - 14 25 - 21	25 - 17 25 - 19 -	2	1					2
座間	8 - 25 10 - 25 -	25 - 20 14 - 25 21 - 25	-	19 - 25 17 - 25 -	0	3					4
座間総合	9 - 25 13 - 25 -	17 - 25 19 - 25 -	25 - 19 25 - 17 -	-	1	2					3

リーグ戦本部記録(男子)

(向上高校)会場

【D ブロック】

	綾瀬西	上溝	総合産業・城山	勝	負	得セット	失セット	セット率	得失点差	順位
綾瀬西	-	6 - 25 8 - 25 -	15 - 25 12 - 25 -	0	2					3
上溝	25 - 6 25 - 8 -	-	25 - 7 25 - 12 -	2	0					1
総合産業・城山	25 - 15 25 - 12 -	7 - 25 12 - 25 -	-	1	1					2

リーグ戦本部記録(男子)

(相模原弥栄高校)会場

【B ブロック】

	大和西	中央農業	相模原弥栄	勝	負	得セット	失セット	セット率	得失点差	順位
大和西	-	25 - 15 25 - 18 -	18 - 25 4 - 25 -	1	1					2
中央農業	15 - 25 18 - 25 -	-	5 - 25 3 - 25 -	0	2					3
相模原弥栄	25 - 18 25 - 4 -	25 - 5 25 - 3 -	-	2	0					1

リーグ戦本部記録(男子)

(厚木西高校)会場

【E ブロック】

	柏木学園	相模原	有馬	勝	負	得セット	失セット	セット率	得失点差	順位
柏木学園	-	25 - 15 25 - 10 -	25 - 16 25 - 19 -	2	0					1
相模原	15 - 25 10 - 25 -	-	25 - 22 25 - 23 -	1	1					2
有馬	16 - 25 19 - 25 -	22 - 25 23 - 25 -	-	0	2					3

リーグ戦本部記録(男子)

(向上高校)会場

【C ブロック】

	向上	相模田名	科技高大和	勝	負	得セット	失セット	セット率	得失点差	順位
向上	-	25 - 7 25 - 10 -	25 - 7 25 - 8 -	2	0					1
相模田名	7 - 25 10 - 25 -	-	25 - 8 25 - 16 -	1	1					2
科技高大和	7 - 25 8 - 25 -	8 - 25 16 - 25 -	-	0	2					3

リーグ戦本部記録(男子)

(相模原弥栄高校)会場

【F ブロック】

	光明相模原	上鶴間	伊志田	勝	負	得セット	失セット	セット率	得失点差	順位
光明相模原	-	25 - 23 20 - 25 25 - 17	24 - 26 25 - 19 25 - 19	2	0					1
上鶴間	23 - 25 25 - 20 17 - 25	-	29 - 31 16 - 25 -	0	2					3
伊志田	26 - 24 19 - 25 19 - 25	31 - 29 25 - 16 -	-	1	1					2

リーグ戦本部記録(男子)

(相模原弥栄高校)会場

【 G ブロック】

	相模向陽館	秦野	上溝南	勝	負	得セット	失セット	セット率	得失点差	順位
相模向陽館		10 - 25 15 - 25	13 - 25 16 - 25	0	2					3
秦野	25 - 10 25 - 15		25 - 15 25 - 20	2	0					1
上溝南	25 - 13 25 - 16	15 - 25 20 - 25		1	1					2

リーグ戦本部記録(男子)

(海老名高校)会場

【 I ブロック】

	大和南	麻溝台	向陽台生蘭	勝	負	得セット	失セット	セット率	得失点差	順位
大和南		25 - 16 13 - 25 27 - 25	25 - 5 25 - 11 -	2	0					1
麻溝台	16 - 25 25 - 13 25 - 27		25 - 5 25 - 9 -	1	1					2
向陽台生蘭	5 - 25 11 - 25	5 - 25 9 - 25		0	2					3

リーグ戦本部記録(男子)

(厚木西高校)会場

【 H ブロック】

	綾瀬	秦野総合	大和	勝	負	得セット	失セット	セット率	得失点差	順位
綾瀬		12 - 25 9 - 25	13 - 25 6 - 25	0	2					3
秦野総合	25 - 12 25 - 9		25 - 22 22 - 25 24 - 26	1	1					2
大和	25 - 13 25 - 6	22 - 25 25 - 22 26 - 24		2	0					1

リーグ戦本部記録(男子)

(厚木西高校)会場

【 J ブロック】

	厚木西	麻布大附属	厚木	勝	負	得セット	失セット	セット率	得失点差	順位
厚木西		23 - 25 25 - 20 25 - 17	21 - 25 20 - 25 -	1	1					2
麻布大附属	25 - 23 20 - 25 17 - 25		10 - 25 12 - 25 -	0	2					3
厚木	25 - 21 25 - 20	25 - 10 25 - 12		2	0					1

リーグ戦本部記録(女子)

(大和南 高校)会場

【A ブロック】

	大和南	柏木学園	相模女子大	厚木北	勝	負	得 セット	失 セット	セット 率	得失 点差	順位
大和南		25 - 6 25 - 12 -	25 - 6 25 - 8 -	25 - 6 25 - 5 -	3	0					1
柏木学園	6 - 25 12 - 25 -		16 - 25 17 - 25 -	25 - 22 25 - 14 -	1	2					3
相模女子大	6 - 25 8 - 25 -	25 - 16 25 - 17 -		25 - 13 25 - 17 -	2	1					2
厚木北	6 - 25 5 - 25 -	22 - 25 14 - 25 -	13 - 25 17 - 25 -		0	3					4

リーグ戦本部記録(女子)

(大和南 高校)会場

【D ブロック】

	相原	厚木東	秦野・厚木西	勝	負	得 セット	失 セット	セット 率	得失 点差	順位
相原		25 - 4 25 - 5 -	25 - 10 25 - 6 -	2	0					1
厚木東	4 - 25 5 - 25 -		13 - 25 13 - 25 -	0	2					3
秦野・厚木西	10 - 25 6 - 25 -	25 - 13 25 - 13 -		1	1					2

リーグ戦本部記録(女子)

(大和西 高校)会場

【B ブロック】

	東海大相模	秦野曾屋	麻布大附属	上溝南	勝	負	得 セット	失 セット	セット 率	得失 点差	順位
東海大相模		25 - 2 25 - 10 -	25 - 3 25 - 3 -	25 - 8 25 - 12 -	3	0					1
秦野曾屋	2 - 25 10 - 25 -		25 - 7 25 - 14 -	22 - 25 15 - 25 -	1	2					3
麻布大附属	3 - 25 3 - 25 -	7 - 25 14 - 25 -		17 - 25 14 - 25 -	0	3					4
上溝南	8 - 25 12 - 25 -	25 - 22 25 - 15 -	25 - 17 25 - 14 -		2	1					2

リーグ戦本部記録(女子)

(伊勢原 高校)会場

【E ブロック】

	秦野総合	麻溝台	橋本	勝	負	得 セット	失 セット	セット 率	得失 点差	順位
秦野総合		25 - 11 25 - 21 -	25 - 9 25 - 3 -	2	0					1
麻溝台	11 - 25 21 - 25 -		25 - 11 25 - 16 -	1	1					2
橋本	9 - 25 3 - 25 -	11 - 25 16 - 25 -		0	2					3

リーグ戦本部記録(女子)

(伊勢原 高校)会場

【C ブロック】

	伊勢原	城山	座間総合	勝	負	得 セット	失 セット	セット 率	得失 点差	順位
伊勢原		25 - 13 25 - 18 -	25 - 5 25 - 7 -	2	0					1
城山	13 - 25 18 - 25 -		22 - 25 25 - 23 25 - 17	1	1					2
座間総合	5 - 25 7 - 25 -	25 - 22 23 - 25 17 - 25		0	2					3

リーグ戦本部記録(女子)

(伊勢原 高校)会場

【F ブロック】

	向上	相模田名	大和	勝	負	得 セット	失 セット	セット 率	得失 点差	順位
向上		25 - 8 25 - 7 -	25 - 6 25 - 3 -	2	0					1
相模田名	8 - 25 7 - 25 -		14 - 25 25 - 20 25 - 8	1	1					2
大和	6 - 25 3 - 25 -	25 - 14 20 - 25 8 - 25		0	2					3

リーグ戦本部記録(女子)

(伊志田 高校)会場

【 G ブロック】

	相模原弥栄	座間	厚木	勝	負	得セット	失セット	セット率	得失点差	順位
相模原弥栄		25 - 18 25 - 7 -	25 - 22 25 - 15 -	2	0					1
座間	18 - 25 7 - 25 -		20 - 25 21 - 25 -	0	2					3
厚木	22 - 25 15 - 25 -	25 - 20 25 - 21 -		1	1					2

リーグ戦本部記録(女子)

(伊志田 高校)会場

【 I ブロック】

	光明相模原	伊志田	有馬	勝	負	得セット	失セット	セット率	得失点差	順位
光明相模原		25 - 20 16 - 25 23 - 25	25 - 18 21 - 25 22 - 25	0	2					3
伊志田	20 - 25 25 - 16 25 - 23		25 - 15 25 - 19 -	2	0					1
有馬	18 - 25 25 - 21 25 - 22	15 - 25 19 - 25 -		1	1					2

リーグ戦本部記録(女子)

(大和西 高校)会場

【 H ブロック】

	海老名	大和西	上鶴間	勝	負	得セット	失セット	セット率	得失点差	順位
海老名		25 - 2 25 - 3 -	25 - 1 25 - 3 -	2	0					1
大和西	2 - 25 3 - 25 -		25 - 9 25 - 19 -	1	1					2
上鶴間	1 - 25 3 - 25 -	9 - 25 19 - 25 -		0	2					3

リーグ戦本部記録(女子)

(伊志田 高校)会場

【 J ブロック】

	綾瀬	相模原	聖セシリア	勝	負	得セット	失セット	セット率	得失点差	順位
綾瀬		11 - 25 11 - 25 -	9 - 25 14 - 25 -	0	2					3
相模原	25 - 11 25 - 11 -		17 - 25 14 - 25 -	1	1					2
聖セシリア	25 - 9 25 - 14 -	25 - 17 25 - 14 -		2	0					1

令和4年度 北相地区高等学校バレーボール冬季大会 2日目(11月23日) 決勝トーナメント

本部記録用紙
(男子)
会場: 向上高校

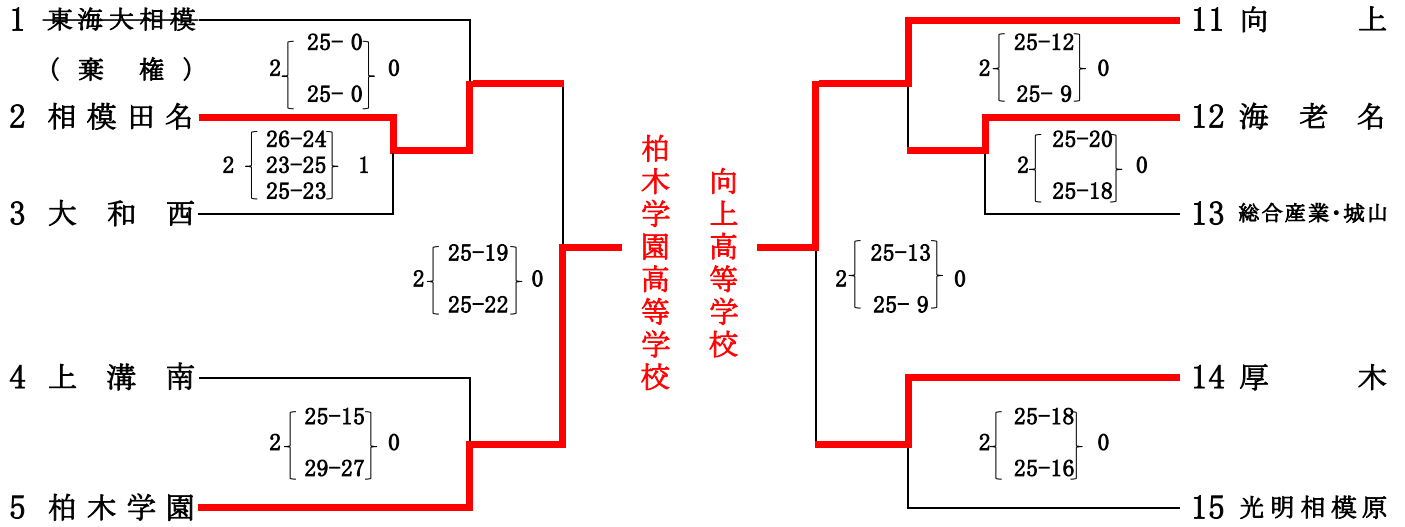

会場: 相模原弥栄高校

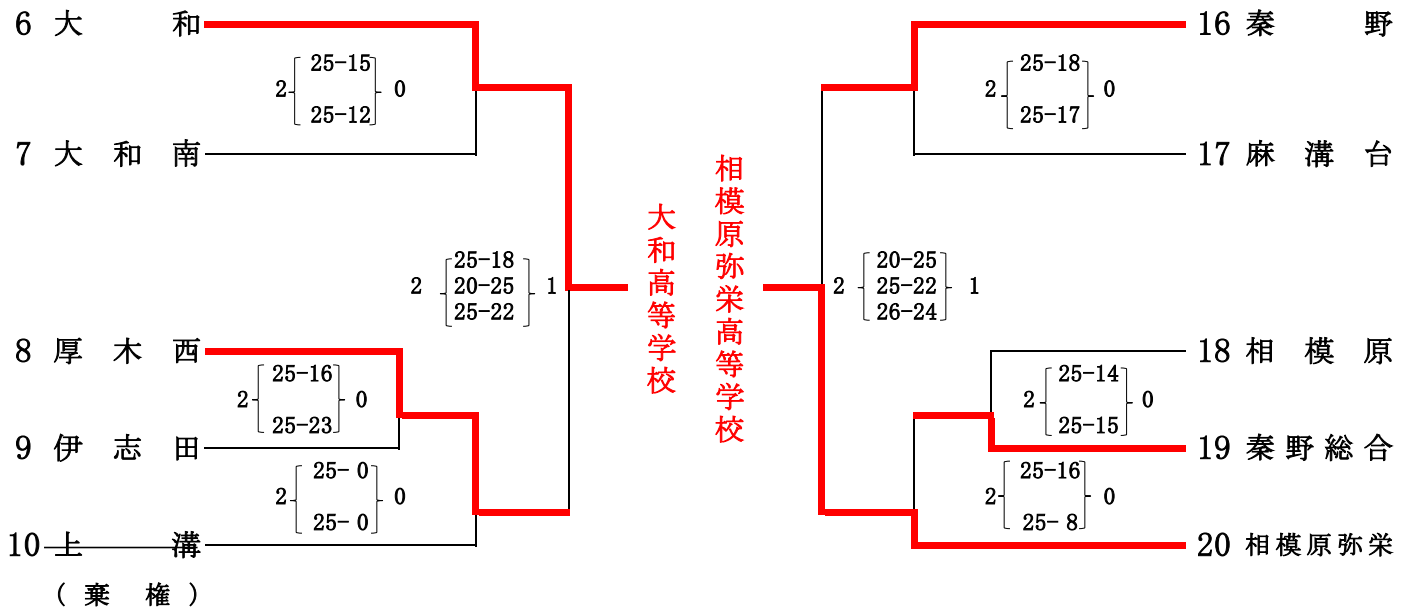

《男子 9位決定戦》

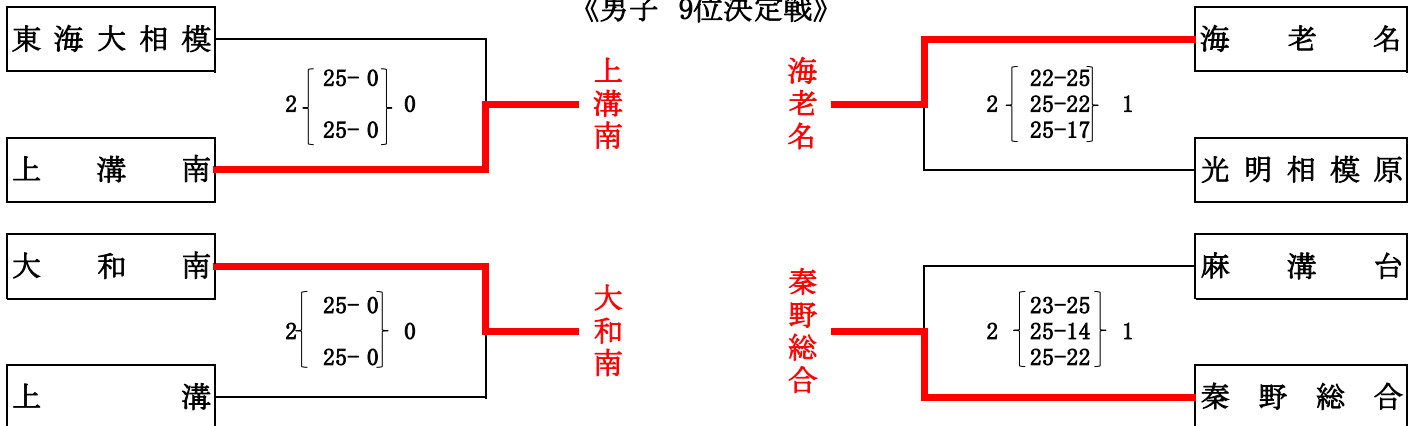

令和4年度 北相地区高等学校バレーボール冬季大会 2日目(11月23日) 決勝トーナメント

本部記録用紙
(女子)

会場:伊勢原高校

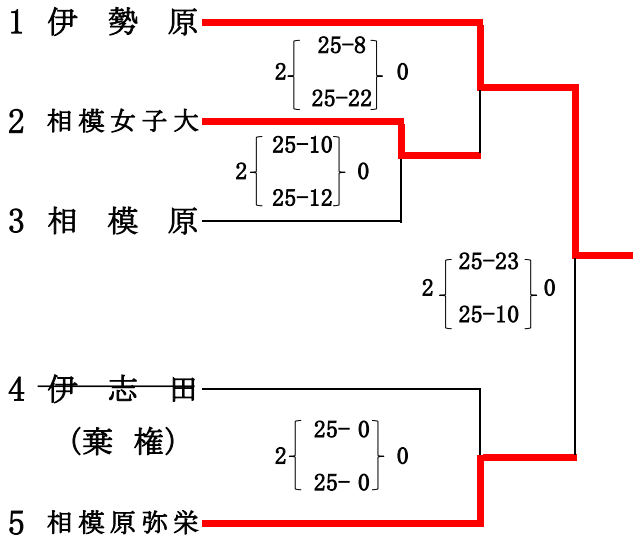

会場:大和南高校

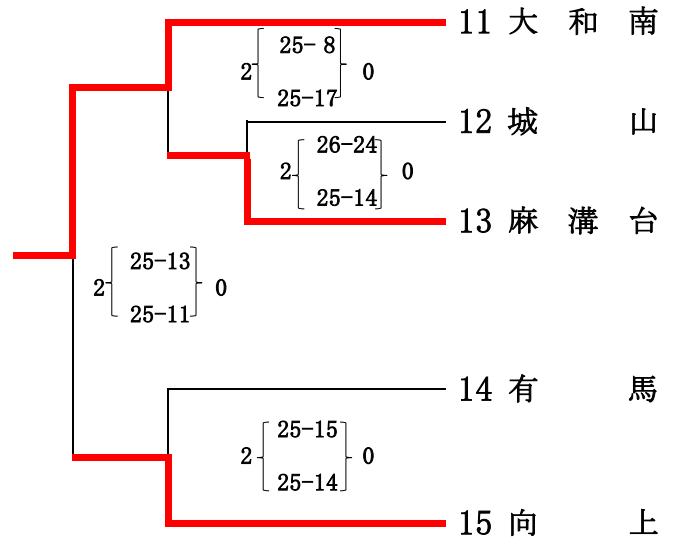

伊勢原高等学校
大和南高等学校

会場:相原高校

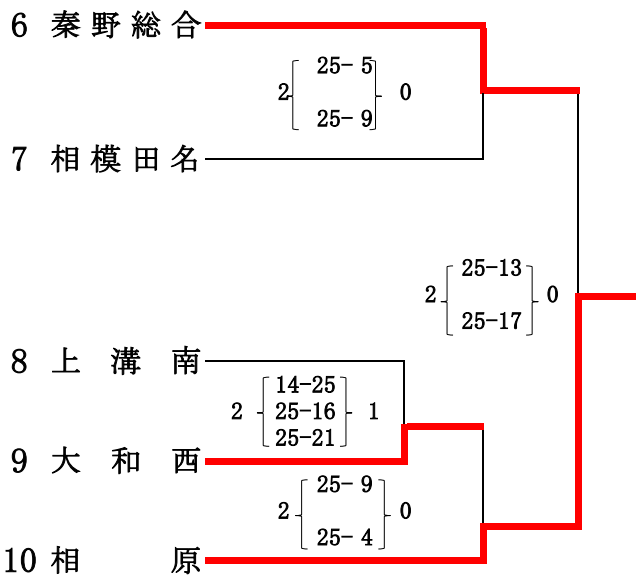

会場:厚木高校

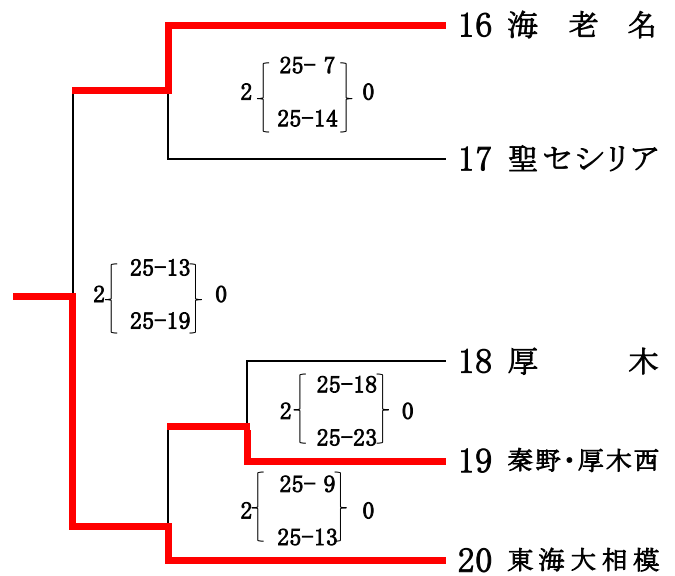

相原高等学校
東海大学付属相模高等学校

《女子 9位決定戦》

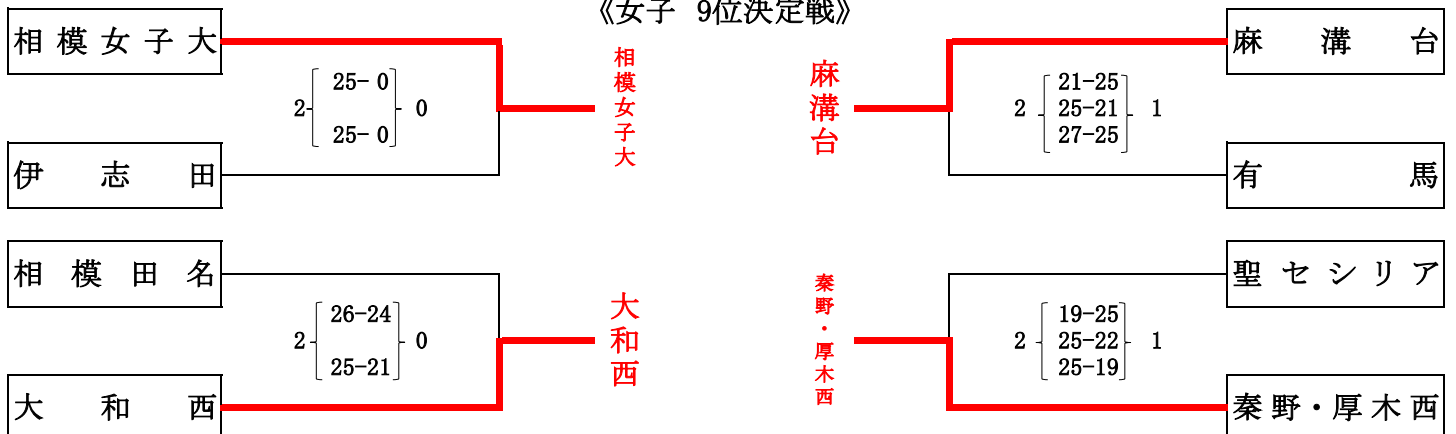

令和4年度 神奈川県高等学校バレーボール新人大会 北相地区予選会・男子組合せ

【1日目 1月14日(土)】

会場:上溝高校

(男子)
本部記録

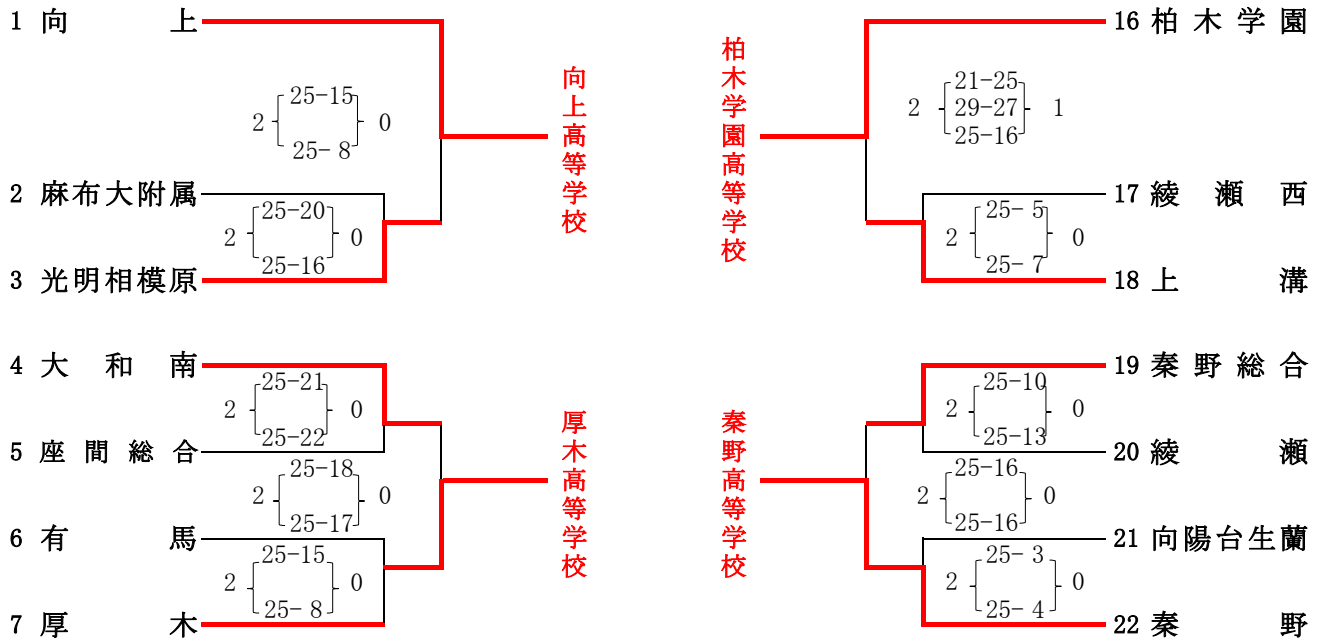

会場:相模原弥栄高校

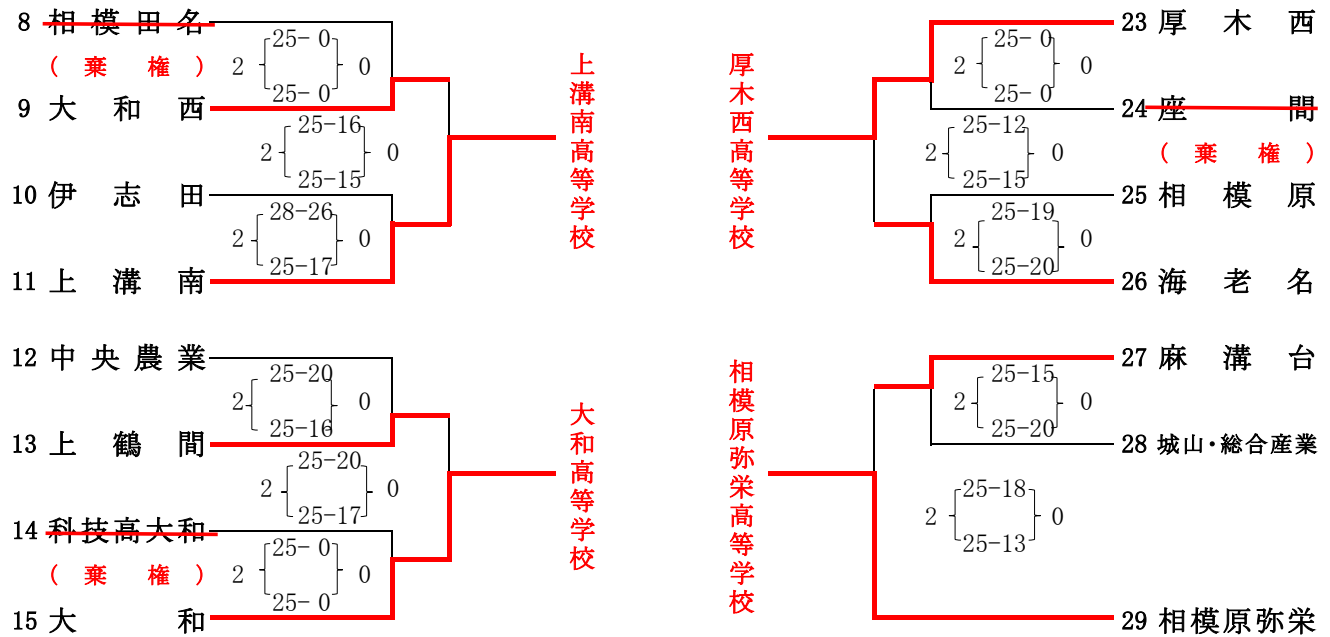

【2日目 1月15日(日)】 代表決定リーグ戦 会場:相模原弥栄高校

	(A コ ー ト)	(B コ ー ト)
第 1 試 合	光明相模原 VS 大和南	上溝 VS 秦野総合
第 2 試 合	上鶴間 VS 大和西	麻溝台 VS 海老名
第 3 試 合	第1試合の勝者 VS 第2試合の敗者	第1試合の勝者 VS 第2試合の敗者
第 4 試 合	第2試合の勝者 VS 第1試合の敗者	第2試合の勝者 VS 第1試合の敗者
第 5 試 合	第1試合の勝者 VS 第2試合の勝者	第1試合の勝者 VS 第2試合の勝者
第 6 試 合	第1試合の敗者 VS 第2試合の敗者	第1試合の敗者 VS 第2試合の敗者

令和4年度 神奈川県高等学校バレーボール新人大会 北相地区予選会・女子組合せ

【1日目 1月14日(土)】

(女子)

会場:伊志田高校

会場:相原高校

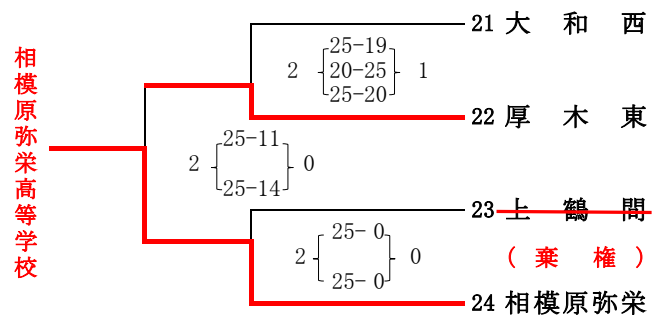
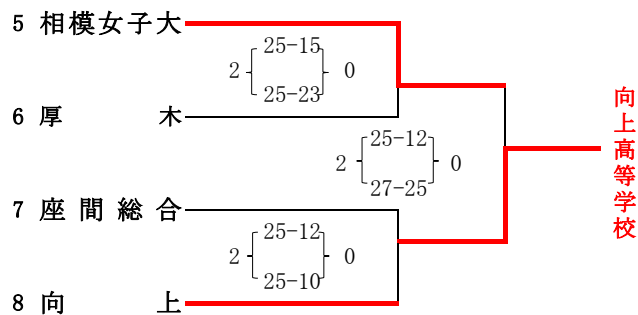
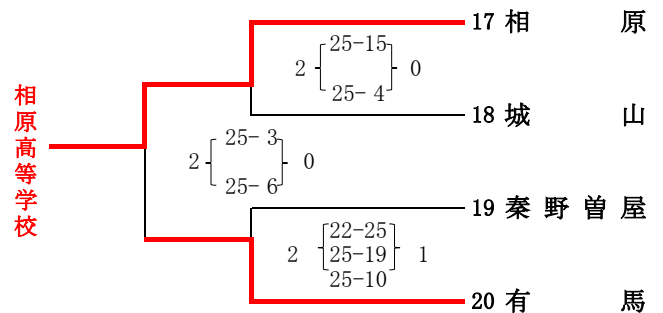
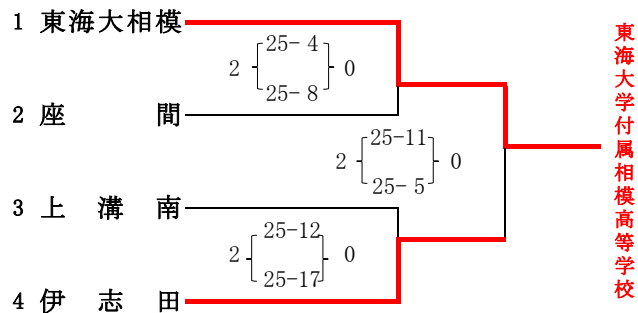

会場:伊勢原高校

会場:大和南高校

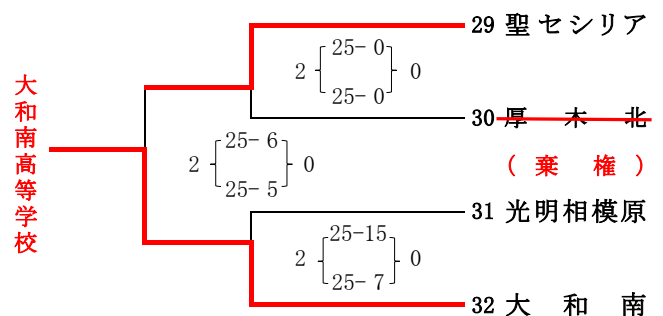
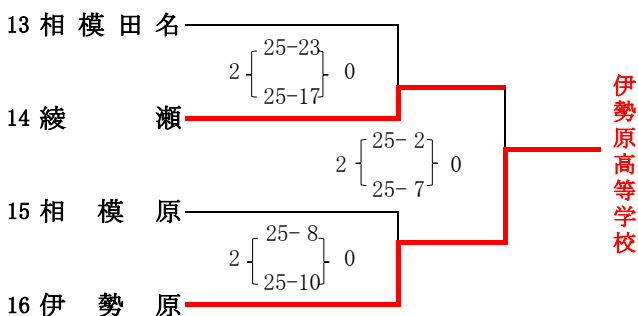
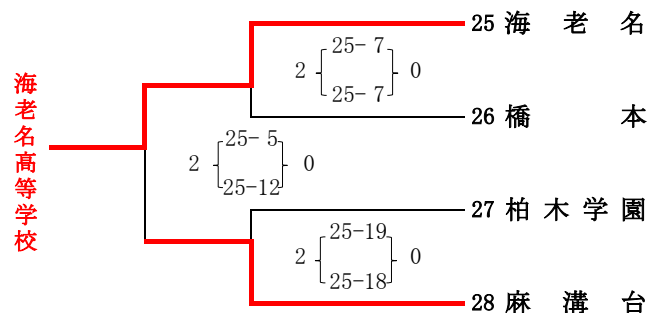
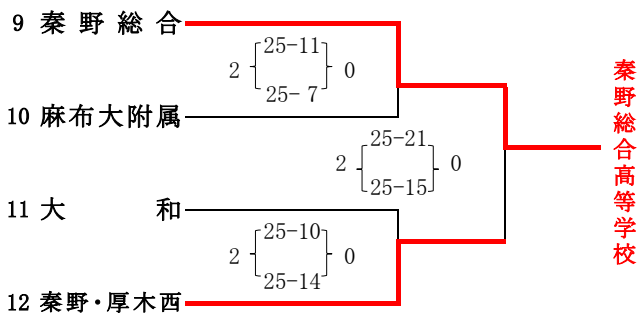

【2日目 1月15日(日)】 代表決定リーグ戦 会場:厚木西高校

	(A コー ト)	(B コー ト)
第 1 試 合	伊志田 VS 相模女子大	有馬 VS 厚木東
第 2 試 合	綾瀬 VS 秦野・厚木西	聖セシリア VS 麻溝台
第 3 試 合	第1試合の勝者 VS 第2試合の敗者	第1試合の勝者 VS 第2試合の敗者
第 4 試 合	第2試合の勝者 VS 第1試合の敗者	第2試合の勝者 VS 第1試合の敗者
第 5 試 合	第1試合の勝者 VS 第2試合の勝者	第1試合の勝者 VS 第2試合の勝者
第 6 試 合	第1試合の敗者 VS 第2試合の敗者	第1試合の敗者 VS 第2試合の敗者

令和4年度 神奈川県高等学校バレーボール新人大会 北相地区予選会

【2日目 1月15日(日)】 代表決定リーグ戦 会場;相模原弥栄高校

《本部記録》 (男 子)

	(A コ ー ト)	(B コ ー ト)
第 1 試 合	光 明 相 模 原 vs 大 和 南	上 溝 vs 秦 野 総 合
	1 { 21 - 25 25 - 13 15 - 25 } 2	2 { 26 - 24 25 - 23 - } 0
第 2 試 合	上 鶴 間 vs 大 和 西	麻 溝 台 vs 海 老 名
	2 { 25 - 16 25 - 16 - } 0	2 { 25 - 12 29 - 27 - } 0
第 3 試 合	大 和 南 vs 大 和 西	上 溝 vs 海 老 名
	2 { 25 - 23 19 - 25 25 - 13 } 1	2 { 25 - 11 25 - 19 - } 0
第 4 試 合	上 鶴 間 vs 光 明 相 模 原	麻 溝 台 vs 秦 野 総 合
	1 { 12 - 25 25 - 23 23 - 25 } 2	2 { 25 - 22 25 - 23 - } 0
第 5 試 合	大 和 南 vs 上 鶴 間	上 溝 vs 麻 溝 台
	0 { 21 - 25 22 - 25 - } 2	2 { 25 - 11 25 - 19 - } 0
第 6 試 合	光 明 相 模 原 vs 大 和 西	秦 野 総 合 vs 海 老 名
	2 { 25 - 21 25 - 15 - } 0	{ - - - } -

上 鶴 間 上 溝

代表決定戦
県大会出場校

令和4年度 神奈川県高等学校バレーボール新人大会 北相地区予選会

【2日目1月15日(日)】 男子代表決定リーグ戦 会場:相模原弥栄高校

(Aコート)

	光明相模原	大和南	大和西	上鶴間	勝	負	得セット	失セット	セット率	得失点差	順位
光明相模原		21 - 25 25 - 13 15 - 25	25 - 21 25 - 15 -	25 - 12 23 - 25 25 - 23	2	1	5	3			2
大和南	25 - 21 13 - 25 25 - 15		25 - 23 19 - 25 25 - 13	21 - 25 22 - 25 -	2	1	4	4			3
大和西	21 - 25 15 - 25 -	23 - 25 25 - 19 13 - 25		16 - 25 16 - 25 -	0	3	1	6			4
上鶴間	12 - 25 25 - 23 23 - 25	25 - 21 25 - 22 -	25 - 16 25 - 16 -		2	1	5	2			1

(Bコート)

	上溝	秦野総合	海老名	麻溝台	勝	負	得セット	失セット	セット率	得失点差	順位
上溝		26 - 24 25 - 23 -	25 - 11 25 - 19 -	25 - 11 25 - 19 -	3	0					1
秦野総合	24 - 26 23 - 25 -		- - -	22 - 25 23 - 25 -							3
海老名	11 - 25 19 - 25 -	- - -		12 - 25 27 - 29 -							3
麻溝台	11 - 25 19 - 25 -	25 - 22 25 - 23 -	25 - 12 29 - 27 -		2	1					2

令和4年度 神奈川県高等学校バレーボール新人大会 北相地区予選会

【2日目 1月15日(日)】 代表決定リーグ戦 会場;厚木西高校

《本部記録》 (女子)

	(A コ ー ト)	(B コ ー ト)
第 1 試 合	伊 志 田 vs 相 模 女 子 大 0 { 21 - 25 21 - 25 } 2	有 馬 vs 厚 木 東 0 { 21 - 25 20 - 25 } 2
第 2 試 合	綾 瀬 vs 秦 野 ・ 厚 木 西 0 { 15 - 25 11 - 25 } 2	聖 セ シ リ ア vs 麻 溝 台 2 { 25 - 19 23 - 25 } 1
第 3 試 合	相 模 女 子 大 vs 綾 瀬 2 { 25 - 11 25 - 11 } 0	厚 木 東 vs 麻 溝 台 0 { 23 - 25 26 - 28 } 2
第 4 試 合	秦 野 ・ 厚 木 西 vs 伊 志 田 2 { 10 - 25 25 - 21 } 1	聖 セ シ リ ア vs 有 馬 2 { 25 - 11 21 - 25 } 1
第 5 試 合	相 模 女 子 大 vs 秦 野 ・ 厚 木 西 { - - } 0	厚 木 東 vs 聖 セ シ リ ア 0 { 8 - 25 22 - 25 } 2
第 6 試 合	伊 志 田 vs 綾 瀬 { - - } 0	有 馬 vs 麻 溝 台 0 { 21 - 25 13 - 25 } 2

代表決定戦
県大会出場校

相 模 女 子 大

聖 セ シ リ ア

秦 野 ・ 厚 木 西

麻 溝 台

